

SPECIÁL PRO UŽITKOVÁ VOZIDLA 2024



Das Werkzeug



Nezávazné doporučené akční ceny bez DPH. Ceny platí od 01.03.2024 do nejpozději 28.02.2025. Změny cen před 28.02.2025 při zvýšených pořizovacích nebo výrobních nákladech vyhrazeny. Omyly vyhrazeny.

... jedno zda nákladní vůz, návěs, autobus, stavební nebo zemědělské stroje!

Jsme tu i pro UV!

Utvořte si svůj vozík, jak jej potřebujete!

Náš perfektní organizační systém pro Váš dílenský vozík.

Všechny Vaše nástroje jsou otřesuvzdorně uloženy ve vysoce kvalitních 2K vložkách z měkké pěny.

Díky nekonečným kombinačním možnostem si můžete svůj vozík sestavit podle svých potřeb.

Ještě více vložek naleznete také na: www.hazet.de



166C, EAN-No. 4000896072286

Dílenský vozík *Assistent*[®]

- Se sloupky otočnými na nejnižší výšku (647 mm) pro skladnou přepravu
- Rozměry (v x š x h): 1.102 x 725 x 398 mm
- Hmotnost: 27,6 kg

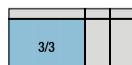

Made in Germany

650,- €*
netto



Vhodné vložky z měkké pěny naleznete zde →

179NX

Dílenský vozík *Assistent*[®]

- Lze naplnit s 1/3, 1/3+, 2/3, 2/3+, 3/3, 3/3+ vložkami z měkké pěny
- Rozměry (v x š x h): 1.020 x 786 x 518 mm

Made in Germany

HAZET No.	Počet zásuvek	EAN-No. 4000896+	€* netto
179NX-6	6	215560	1.029,-
179NX-7	7	215577	1.045,-
179NX-8	8	215584	1.129,-



Vhodné vložky z měkké pěny naleznete zde →

179NXL

Dílenský vozík *Assistent*[®]

- Lze naplnit s 1/3, 1/3+, 2/3, 2/3+, 3/3, 3/3+, 4/3+ vložkami z měkké pěny
- Rozměry (v x š x h): 1.020 x 959 x 518 mm

Made in Germany

HAZET No.	Počet zásuvek	EAN-No. 4000896+	€* netto
179NXL-6	6	215171	1.374,-
179NXL-7	7	215164	1.450,-
179NXL-8	8	215218	1.519,-



Vhodné vložky z měkké pěny naleznete zde →

179NXXL

Dílenský vozík *Assistent*[®]

- Lze naplnit s 1/3, 1/3+, 2/3, 2/3+, 3/3, 3/3+, 5/3+ vložkami z měkké pěny
- Rozměry (v x š x h): 1.020 x 1.133 x 518 mm

Made in Germany

HAZET No.	Počet zásuvek	EAN-No. 4000896+	€* netto
179NXXL-7	7	214624	1.620,-
179NXXL-8	8	214778	1.684,-



Vhodné vložky z měkké pěny naleznete zde →

179NW

Pracovní stůl *Assistent*[®]

- Lze naplnit s 1/3, 1/3+, 2/3, 2/3+, 3/3, 3/3+ vložkami z měkké pěny
- Rozměry (v x š x h): 964 x 1.150 x 600 mm

Made in Germany

HAZET No.	Vybavení	EAN-No. 4000896+	€* netto
179NW-7	6 nízkých zásuvek, 1 vysoká zásuvka pro vysoké zatížení a díl s regály	219629	1.550,-
179NW-8	8 nízkých zásuvek a díl s regály	222933	1.625,-

179NX-8/206, EAN-No. 4000896239375

Díleňský vozík *Assistent*[®]
s 206 kusu profi nářadí



Made in Germany

Díleňský vozík *Assistent*[®] 179NX-8
rozměry (v x š x h) 1.020 x 786 x 518 mm

206



Sada nástřných klíčů 163-224/57
⊕ ⊙ ⊕ ⊙ ⊕ ⊙ 12 1/2 1/4 3/8 1/2

HiPer
Sada kleští 163-511/4

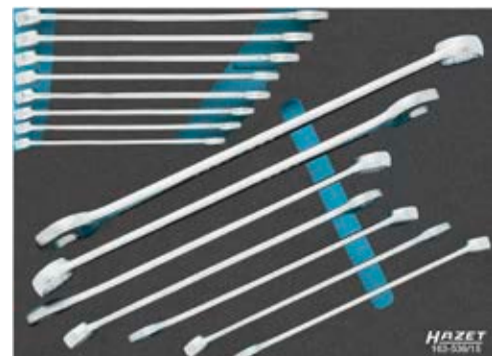

Sada očkoploých klíčů 163-536/15
s 10–30 mm, dlouhé

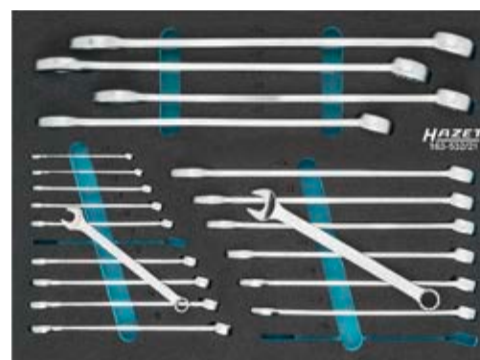

Sada očkoploých klíčů 163-532/21
s 6–34 mm



Sada nářadí 163-533/20
s 8–24 mm
1/2 10–60 Nm, 40–200 Nm

7 zásuvek naplněných!



Adaptér pro rázový a strojový utahovák
1007S-7/4
S výměnným 1/2 adaptérem



Sada šroubováků 163-297/26
⊕ ⊙ ⊕ ⊙
Sada kleští na pojistné kroužky 163-531/4
● ○



Sada nástřných hlavíc 163-534/37
12 1/2 1/4 3/8 1/2 3/4 1 1 1/2 2 2 1/2 3 3 1/2 4 4 1/2 5 5 1/2 6 6 1/2 7 7 1/2 8 8 1/2 9 9 1/2 10 10 1/2 11 11 1/2 12 12 1/2 13 13 1/2 14 14 1/2 15 15 1/2 16 16 1/2 17 17 1/2 18 18 1/2 19 19 1/2 20 20 1/2 21 21 1/2 22 22 1/2 23 23 1/2 24 24 1/2 25 25 1/2 26 26 1/2 27 27 1/2 28 28 1/2 29 29 1/2 30 30 1/2 31 31 1/2 32 32 1/2 33 33 1/2 34 34 1/2 35 35 1/2 36 36 1/2 37 37 1/2



Sada nářadí 163-535/18
s 2–8 mm
s 2–4 mm

3/3+	
------	--

3.745,20 €⁺
netto

178N-7/147, EAN-No. 4000896205080

Díleňský vozík *Assistent*[®]
se 147 kusu profi nářadí



Made in Germany

Díleňský vozík *Assistent*[®] 178N-7
rozměry (v x š x h) 1.037 x 781 x 498 mm

147



Sada nářadí 163-466/106
⊕ ⊙ ⊕ ⊙ ⊕ ⊙ 1/4 3/8 1/2 3/4 1 1 1/2 2 2 1/2 3 3 1/2 4 4 1/2 5 5 1/2 6 6 1/2 7 7 1/2 8 8 1/2 9 9 1/2 10 10 1/2 11 11 1/2 12 12 1/2 13 13 1/2 14 14 1/2 15 15 1/2 16 16 1/2 17 17 1/2 18 18 1/2 19 19 1/2 20 20 1/2 21 21 1/2 22 22 1/2 23 23 1/2 24 24 1/2 25 25 1/2 26 26 1/2 27 27 1/2 28 28 1/2 29 29 1/2 30 30 1/2 31 31 1/2 32 32 1/2 33 33 1/2 34 34 1/2 35 35 1/2 36 36 1/2 37 37 1/2 38 38 1/2 39 39 1/2 40 40 1/2 41 41 1/2 42 42 1/2 43 43 1/2 44 44 1/2 45 45 1/2 46 46 1/2 47 47 1/2 48 48 1/2 49 49 1/2 50 50 1/2 51 51 1/2 52 52 1/2 53 53 1/2 54 54 1/2 55 55 1/2 56 56 1/2 57 57 1/2 58 58 1/2 59 59 1/2 60 60 1/2 61 61 1/2 62 62 1/2 63 63 1/2 64 64 1/2 65 65 1/2 66 66 1/2 67 67 1/2 68 68 1/2 69 69 1/2 70 70 1/2 71 71 1/2 72 72 1/2 73 73 1/2 74 74 1/2 75 75 1/2 76 76 1/2 77 77 1/2 78 78 1/2 79 79 1/2 80 80 1/2 81 81 1/2 82 82 1/2 83 83 1/2 84 84 1/2 85 85 1/2 86 86 1/2 87 87 1/2 88 88 1/2 89 89 1/2 90 90 1/2 91 91 1/2 92 92 1/2 93 93 1/2 94 94 1/2 95 95 1/2 96 96 1/2 97 97 1/2 98 98 1/2 99 99 1/2 100 100 1/2 101 101 1/2 102 102 1/2 103 103 1/2 104 104 1/2 105 105 1/2 106 106 1/2 107 107 1/2 108 108 1/2 109 109 1/2 110 110 1/2 111 111 1/2 112 112 1/2 113 113 1/2 114 114 1/2 115 115 1/2 116 116 1/2 117 117 1/2 118 118 1/2 119 119 1/2 120 120 1/2 121 121 1/2 122 122 1/2 123 123 1/2 124 124 1/2 125 125 1/2 126 126 1/2 127 127 1/2 128 128 1/2 129 129 1/2 130 130 1/2 131 131 1/2 132 132 1/2 133 133 1/2 134 134 1/2 135 135 1/2 136 136 1/2 137 137 1/2 138 138 1/2 139 139 1/2 140 140 1/2 141 141 1/2 142 142 1/2 143 143 1/2 144 144 1/2 145 145 1/2 146 146 1/2 147 147 1/2

HiPer

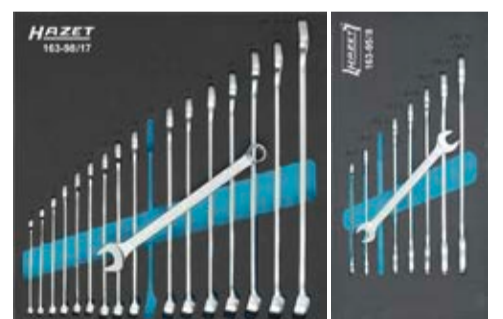

Sada očkoploých klíčů 163-98/17
s 6–24 mm

Sada oboustranných plochých klíčů 163-95/8
s 6 x 7 – 21 x 22 mm



Sada nářadí 163-330/16
⊕ 810-0,5 x 3,0–1,2 x 6,5 mm, ⊕ 810 PH 1, PH 2
⊙ 810 T10–T30, 320 mm, 500 g

Včetně HiPer 1/4" a 1/2"
jemnozubých přepínacích ráčien!

3/3	
-----	--

1.399,– €⁺
netto

Dvojnásob precizní a perfektní!

- Vyvinuto a vyrobeno „Made in Germany“
- Vysoká trvalá zátěž pro dlouhou životnost
- 90 zubů, 4° jemné ozubení pro úzké montážní prostory
- Aretační funkce páčky nabízí ochranu proti nechtěnému přepnutí
- Extrémně větší výkon při stejných konstrukčních rozměrech
- Úzké výrobní tolerance zaručují ochranu před vnikající nečistotou

HiPer
HIGH PERFORMANCE
THE ORIGINAL
MADE IN GERMANY

90
4°



HiPer (HPS)

6.3 1/4 10 3/8 12 1/2

Jemnozubé přepínací ráčny s bezpečnostním blokováním

- Spolehlivá aretace díky ovládní stisknutím knoflíku
- Rychlé uvolnění nastřčeného nářadí jen stisknutím uvolňovacího tlačítka jednou rukou



Made in Germany

Č.	HAZET No.	■	Nm	l mm	EAN-No. 4000896+	€* netto
①	863HPS	6.3 1/4	100	116	237234	52,20
②	8816HPS	10 3/8	340	200	237241	62,70
③	916HPS	12 1/2	850	275	237258	72,80

HiPer
HIGH PERFORMANCE
THE ORIGINAL
MADE IN GERMANY

90
4°

HiPer (HP)

6.3 1/4 6.3 1/4 10 3/8 12 1/2

Jemnozubé přepínací ráčny

- Extrémně větší výkon než u ráčien se srovnatelnými rozměry
- Interní standardy kvality HAZET zaručují zatížitelnost daleko nad normou



Made in Germany

Č.	HAZET No.	■	Nm	l mm	EAN-No. 4000896+	€* netto
①	863HPB	6.3 1/4	120	116	235346	47,20
②	863HP	6.3 1/4	120	116	226917	47,20
③	8816HP	10 3/8	400	200	235063	55,40
④	916HPK	12 1/2	400	200	244379	61,70
⑤	916HP	12 1/2	1.000	275	213894	59,40
⑥	916HPL	12 1/2	1.000	415	219209	94,50
⑦	916HPLG	12 1/2	1.000	414-614	233076	124,-

HiPer
HIGH PERFORMANCE
THE ORIGINAL
MADE IN GERMANY

90
4°

1/2" ráčna v 3/8" délce!

916HPK délka: 200 mm



916HP délka: 275 mm

600N/21, EAN-No. 4000896023356

21

Sada očkoplochých klíčů

- Povrch: chromovaný, hlava leštěná
- DIN 3113 tvar A, ISO 3318, ISO 7738
- s 6 · 7 · 8 · 9 · 10 · 11 · 12 · 13 · 14 · 15 · 16 · 17 · 18 · 19 · 21 · 22 · 24 · 27 · 30 · 32 · 34 mm
- Výstup: vnější trakční profil dvojité šestihran



Made in Germany

409,- €*
netto

600LG

10 12 13

Očkoplochý klíč, extra dlouhý, štíhlý tvar



600LG/13

Made in Germany

HAZET No.	■	S mm	EAN-No. 4000896+	€* netto
600LG/10	10	10 · 11 · 12 · 13 · 14 · 15 · 16 · 17 · 18 · 19	218424	168,-
600LG/12	12	10 · 11 · 12 · 13 · 14 · 17 · 19 · 22 · 24 · 27 · 30 · 32	202492	265,-
600LG/13	13	10 · 11 · 12 · 13 · 14 · 15 · 16 · 17 · 18 · 19 · 21 · 22 · 24	218417	243,-



606

Sada ráčnových očkoplochých klíčů

- Funkce ráčny s přepínáním jednou rukou
- Jemné ozubení, 72 zubů, úhel otáčení 5°
- Očko zahnuté v úhlu 13°
- Povrch: chromovaný
- Výstup: vnější trakční profil dvojitého šestihran



HAZET No.	5	S mm	EAN-No. 4000896+	€* netto
606/5	5	8 · 10 · 13 · 17 · 19	177998	89,-
606/6-1	6	21 · 22 · 24 · 27 · 30 · 32	175178	425,20

610N

Sada oboustranných očkových klíčů

- Vhodné pro upevnění na stěnu
- Plastový svírací držák
- Povrch: chromovaný, hlava leštěná
- DIN 837 tvar B, ISO 10103
- Rozměry (d x š x v): 355 x 235 x 65 mm



Made in Germany

Nr.	HAZET No.	5	S mm	d x š x v mm	EAN-No. 4000896+	€* netto
①	610N/8RS	8	6x7 · 8x9 · 10x11 · 12x13 · 14x15 · 16x17 · 18x19 · 21x22	260x110x55	025008	119,-
②	610N/12RS	12	6x7 · 8x9 · 10x11 · 12x13 · 14x15 · 16x17 · 18x19 · 20x22 · 21x23 · 24x26 · 25x28 · 27x32	340x165x75	024988	229,-

811/6, EAN-No. 4000896258383

Sada šroubováků · drážka/ Phillips

- S otvorem pro zavěšení v rukojeti
- Povrch: čepel matný chrom, špička mořená

Obsah:
 ● 0,5 x 3 · 0,8 x 4 · 1 x 5,5 · 1,2 x 6,5 mm
 ○ PH1 · PH2



19,90€* netto

811T/6, EAN-No. 4000896258406

Sada šroubováků · TORX®

- S otvorem pro zavěšení v rukojeti
- Povrch: čepel matný chrom, špička mořená

Obsah:
 ○ T10 · T15 · T20 · T25 · T27 · T30



29,90€* netto

811S/5, EAN-No. 4000896258420

Sada šroubováků · úderová krytka

- S 6hranným bitem (pomocný klíč) a úderovou krytkou
- Povrch: čepel matný chrom, špička mořená

Obsah:
 ● 0,8 x 4,5 · 1 x 5,5 · 1,2 x 7 mm
 ○ PH1 · PH2



Úderová krytka



37,90€* netto

810R

1/4" ráčnový šroubovák na bity s integrovaným zásobníkem

- Ráčna s mechanismem volného chodu, nastavitelná nebo použití jako normální šroubovák
- Integrovaný zásobník bitů se snadno otevírá stisknutím knoflíku a táhnutím
- Dobře se drží v ruce a poskytuje dostatečnou sílu
- Délka: 170 mm (zavřený, bez prodloužení)

Obsah:
 • Ráčnový šroubovák na bity 810 R-1
 • 12x bit
 • Prodloužení (80 mm) 810R-2



č.	HAZET No.	Bity	EAN-No. 4000896+	€* netto
①	810R-3	● 0,5 x 4,0 · 1,2 x 6,5 mm	239658	47,-
		○ PH1 · PH2		
		○ PZ1 · PZ2		
		○ s 4 · 5 · 6 mm		
		○ T15 · T20 · T25		
②	810R-4	● 0,8 x 5,5 mm	239665	47,-
		○ PH2 · PH3		
		○ s 3 · 4 · 5 · 6 mm		
		○ T15 · T20 · T25 · T27 · T30		

Vč. prodloužení (80 mm) 810R-2!



Stisknutím knoflíku se otevře zásobník

HAZET SMART SÉRIE

Objevte naši Smart sérii

- Idea koncepce: Maximální počet nářadí na velmi malém prostoru pro dokonalou přehlednost
- Funkčně ztvárněné uschování nářadí s povrchem příjemným na dotek
- Doplněk nářadí „To Go“: měl by být vždy po ruce, když je potřeba rychle něco přišroubovat

2200SC-32, EAN-No. 4000896244546
1/4" sada nástrčných klíčů a bitů



- Obsah**
- 810BHK držák bitů šestihran
 - 863HPB jemnozubá přepínací ráčna HiPer pro bity
 - 2239N-6 adaptér
 - 2239-1 adaptér
 - 2304N adaptér
 - 2100-0 úhlový šroubovák : s 1,5 · 2 · 2,5 · 3 · 4 · 5 · 6 mm
 - 850 nástrčná hlavice: s 5,5 · 6 · 7 · 8 · 10 · 11 · 12 · 13 mm



Krátké bity Délka: 25 mm

0,4 x 1,5 mm
PH1 · PH2 · PH3
PZ1 · PZ2
4 · 5 · 6 mm
T10 · T15 · T20 · T25 · T30 · T40

Dlouhé bity Délka: 50 mm

0,8 x 5,5 mm
PH2
PZ2
3 · 4 mm
T20 · T25 · T30

Extra dlouhé bity Délka: 89 mm

0,8 x 5,5 mm
PH1 · PH2
PZ1 · PZ2
3 · 4 · 5 · 6 mm
T20 · T25 · T30



863HPB jemnozubá přepínací ráčna HiPer



810BHK držák bitů šestihran



Sortiment

153,-€* netto

2300SH-1, EAN-No. 4000896246588
SmarHolder



- Obsah**
- 863MB mini jemnozubá přepínací ráčna celokovové provedení
 - 810BMK držák bitů
 - 850 nástrčná hlavice: s 5,5 · 7 · 8 · 10 · 12 · 13 mm
 - 18 bitů, krátkých 25 mm
 - 11 bitů dlouhých, 50 mm
 - 2239N-6 adaptér
 - 2304N adaptér



Krátké bity Délka: 25 mm

0,6 x 4,5 mm
PH1 · PH2 · PH3
PZ1 · PZ2 · PZ3
3 · 4 · 5 · 6 · 8 mm
T10 · T15 · T20 · T25 · T30 · T40

Dlouhé bity Délka: 50 mm

0,8 x 5,5 mm
PH2
PZ1 · PZ2
3 · 4 · 5 · 6 mm
T20 · T25 · T30



863MB mini jemnozubá přepínací ráčna celokovové provedení



810BHK držák bitů šestihran



69,90€* netto

850SR-7, EAN-No. 4000896249626
1/4" SmartRail se 7 nástrčnými místy, prázdnými

- Rozměry: 245 x 37,4 x 29,2 mm

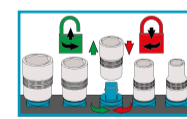

Made in Germany

29,90€* netto

900SR · 992T-SR
1/2" SmartRail s nástrčnými místy pro nástrčné hlavice

- Magnetická spodní strana zaručuje perfektní přichycení na všechny magnetické plochy s obsahem železa, např. na dílenský vozík, stěny na nástroje, stroje, zvedací plošiny a v kovových zásuvkách
- Flexibilní plastová zásuvková lišta s 1/2" uchyceními - čtyřhran
- Lehce omyvatelný materiál a povrch příjemný na dotek
- Dlouhodobé, robustní blokování proti přetočení pro pevné usazení a okamžitý přístup
- Bezpečně zafixované v aretovaném stavu: k vyjmutí otočit nástrčnou hlavici doleva
- Vč. robustního kovového oka k zavěšení, např. na hák

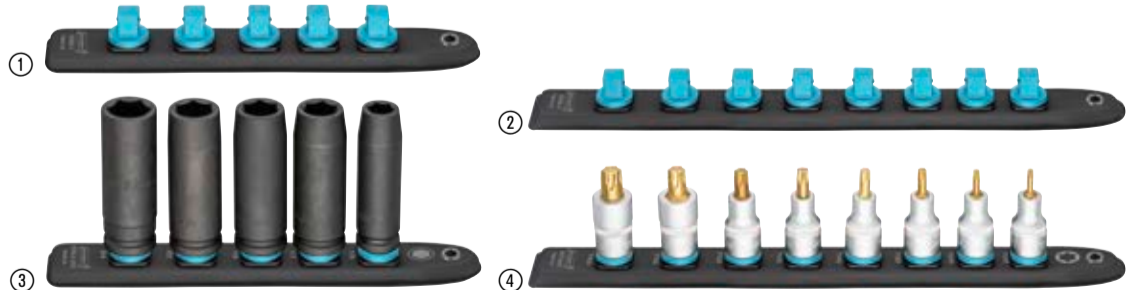

SmartRail s osazenými nástrčnými místy

Made in Germany

SmartRail s prázdnými nástrčnými místy Made in Germany

č.	HAZET No.	Nástrčná místa (prázdná)	d x š mm	EAN-No. 4000896+	€* netto
①	900SR-5	5	245 x 37,4	244508	34,-
②	900SR-8	8	365 x 37,4	244515	41,-

č.	HAZET No.	Nástrčná místa	Obsah	d x š mm	EAN-No. 4000896+	€* netto
③	900SLG-SR/5	5	Nástrčná hlavice, dlouhá s 13 · 17 · 19 · 22 · 24 mm	245 x 37,4	245277	113,-
④	992T-SR/8	8	TORX®, krátký s T20 · T25 · T30 · T40 · T45 · T50 · T55 · T60	365 x 37,4	245376	123,-

Nové kompaktní klešťové klíče řada 762. Vyvinuto a vyrobeno u HAZET „Made in Germany“!

- Kompaktní a zároveň vysoce zatížitelné
- Možné přednastavení jednou rukou
- Komfortní klešťové klíče od HAZET jsou k dostání ve čtyřech různých délkách 125, 150, 180 a 260 mm

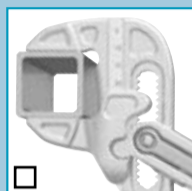

Čtyřhran



Funkce držáku hřebíků a drátů

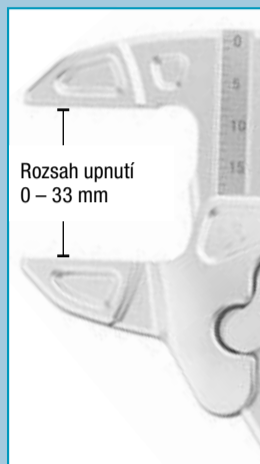

Rozsah upnutí 0 – 33 mm

Příklad 762-15



Šestihran

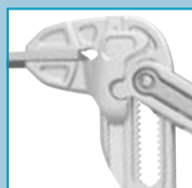

Plochý materiál



Rozsah upnutí vylaserován



Ovládání jednou rukou s funkcí Tipp/Step páky



Výroba



Film k produktu

762

Řada klešťových klíčů

- Ve čtyřech různých délkách: 125, 150, 180 a 260 mm
- Komfortní – díky rychlému přestavení s osvědčenou funkcí Tipp/Step páky HAZET
- Trvalé laserem popsané odstupňování pro jednoduché nastavení a možnost přečtení
- Vysoká odolnost vůči korozi díky chromovanému klešťovému ramenu, které lze snadno čistit
- Vysoce zatížitelné klešťové rameno z chrom-vanadium oceli zušlechťené pro používání
- Příjemná haptika díky dvojímu povlakování smáčením – dobře se drží v ruce!
- Jemné odstupňování umožňuje jakoukoli velikost klíče v rozsahu upnutí

NOVINKA!



Made in Germany

HAZET No.	l mm	Vzdál. odstupňování mm	Počet poloh odstupňování	Rozsah upnutí mm	EAN-No. 4000896+	€* netto
762-12	125	2,0	12	26	249800	41,50
762-15	150	2,0	15	33	249640	44,-
762-18	180	2,0	19	42	249787	46,50
762-26	260	2,5	20	56	249664	55,-

762

Šetné čelisti pro 762-18, 762-26

- Obsah: 3 páry

Made in Germany

HAZET No.	Označení	EAN-No. 4000896+	€* netto
762-018/6	Šetné čelisti pro 762-18	259861	7,70
762-026/6	Šetné čelisti pro 762-26	259885	8,40



Nové univerzální klešťové / klešťové siko řada 760. Vyvinuto a vyrobeno u HAZET „Made in Germany“!

- Kompaktní a zároveň vysoce zatížitelné
- Větší síla díky zubům přesazeným proti směru otáčení
- Komfortní univerzální klešťové od HAZET jsou k dostání ve čtyřech různých délkách 125, 150, 180 a 260 mm



Čtyřhran

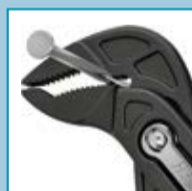

Funkce držáku hřebíků a drátů

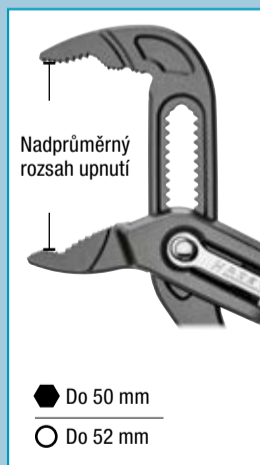

Nadprůměrný rozsah upnutí

Do 50 mm
Do 52 mm

Příklad 760-26



Šestihran



Plochý materiál



Trubka



Ovládání jednou rukou s funkcí Tipp/Step páky



Výroba



Film k produktu

760

Univerzální klešťové / řada klešťové siko

- Vysoká odolnost díky extrémně tvrdému ozubení čelistí s dodatečným indukčním tvrzením
- Ve čtyřech různých délkách: 125, 150, 180 a 260 mm
- Přesná vzdálenost odstupňování pomocí laserem řezaného ozubení
- Ergonomické – dobře se drží v ruce díky dvojímu povlakování smáčením
- Komfortní – díky rychlému přestavení s osvědčenou funkcí Tipp/Step páky HAZET
- Vysoce zatížitelné klešťové rameno z chrom-vanadium oceli zušlechťené pro používání
- Jemné odstupňování umožňuje jakoukoli velikost klíče v rozsahu upnutí
- Fosfátovaný povrch

NOVINKA!



Made in Germany

HAZET No.	l mm	Vzdál. odstupňování mm	Počet poloh odstupňování	Rozsah upnutí mm	Rozsah upnutí mm	EAN-No. 4000896+	€* netto
760-12	125	2,0	13	27	32	249749	32,-
760-15	150	2,0	14	34	38	249688	33,-
760-18	180	2,0	17	36	42	249763	35,50
760-26	260	2,5	17	50	52	249701	39,90

Momentový klíč SYSTÉM 5000-3CT – Naše klasika do dílny!

- Velký rozsah měření: 1 – 800 Nm
- 10 verzí vč. 1/4", 3/8", 1/2", 3/4" přepínací ráčny se čtyřhran. pohonem pro použití u UV
- Přesnost: $\pm 3\%$ z hodnoty stupnice (5107-3CT: $\pm 4\%$)
- Přezkoušeno dle DIN EN ISO 6789-2:2017 s osvědčením o kalibraci a sériovým číslem
- Vlastní servisní středisko HAZET pro nejlepší poprodejní servis
- Vyvinuto a vyrobeno u HAZET „Made in Germany“

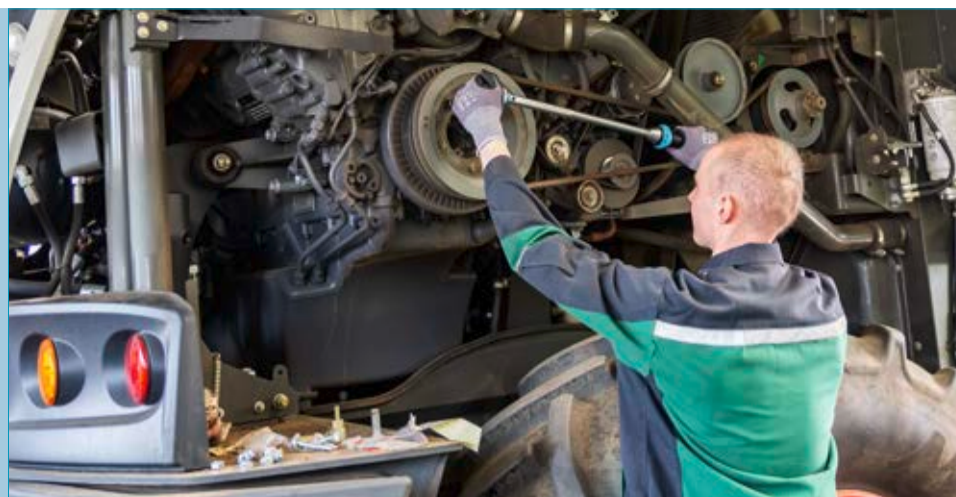

SYSTEM 5000-3CT

- Nastavovací pomůcka s aretačními body pro optimalizované vedení obsluhy zaručuje bezpečné a rychlé nastavení požadované hodnoty utahovacího momentu otočením rukojeti
- Trigonometrický tvar modrého otočného věnce zabraňuje nekontrolovanému odvalení
- Přesnost $\pm 3\%$ z hodnoty stupnice (ve směru manipulace pro utahování doprava) / 5107-3 CT $\pm 4\%$ přesnost z hodnoty stupnice
- Integrovaná přepínací páka s volnoběžnou funkcí u měřících rozsahů 20 – 320 Nm snižuje nebezpečí zranění a poruchy funkce (5121-3CT, 5122-3CT, 5123-3CT)
- Vnější čtyřhran podle DIN 3120, ISO 1174-1

Made in Germany

Č.	HAZET No.		Rozsah utahovacího momentu Nm	Přesnost vypnutí %	Dělení Nm	l mm	EAN-No. 4000896+	€* netto
①	5107-3CT	6.3 1/4"	1–9	4	0,1	234	218875	165,-
②	5108-3CT	6.3 1/4"	2.5–25	3	0,25	234	218882	165,-
③	5110-3CT	10 3/8"	10–60	3	0,5	320	218899	146,-
④	5111-3CT	10 3/8"	20–120	3	1	375	235384	148,-
⑤	5120-3CT	12.5 1/2"	10–60	3	0,5	320	218905	152,-
⑥	5121-3CT	12.5 1/2"	20–120	3	1	421	218912	158,-
⑦	5122-3CT	12.5 1/2"	40–200	3	1	519	219001	167,-
⑧	5123-3CT	12.5 1/2"	60–320	3	2	628	218998	183,-
⑨	5143-3CT	12.5 1/2"	100–400	3	2,5	790	235407	471,-



Již žádné pootáčení zpět!

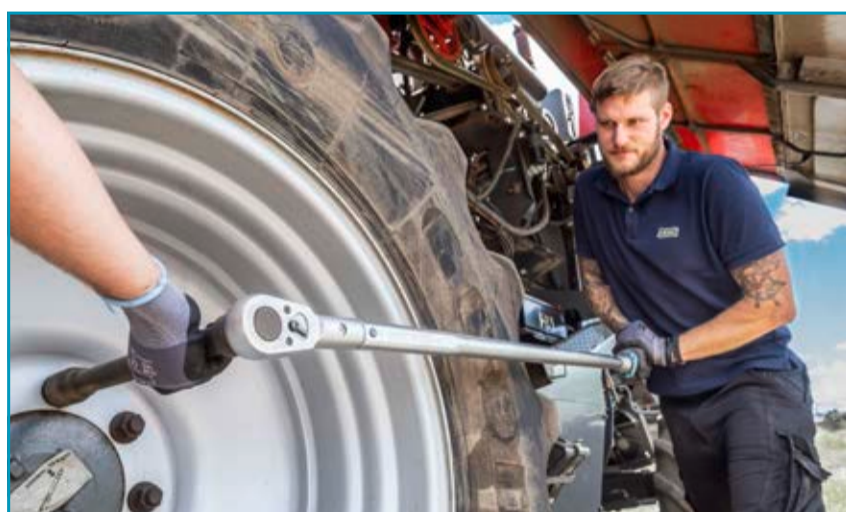

5145-3CT, EAN-No. 4000896218929

3/4" momentový klíč 300–800 Nm, $\pm 3\%$

- Již není nutné žádné pootáčení zpět!
- Přesnost $\pm 3\%$ z hodnoty stupnice (ve směru manipulace)
- Délka (celková): 1 271 mm
- Dělení: 2,5 Nm

UV nejprodávanější!



3/4"

Made in Germany

606,- €* netto

6000-1CT

3/4" nebo 1" momentový klíč 400–1.600 Nm, $\pm 3\%$

- Přesnost $\pm 3\%$ z hodnoty stupnice (ve směru manipulace)
- Vč. tašky pro bezpečné uchování
- 2komponentní rukojeť
- Průzorové okno pro blokování



Made in Germany

Č.	HAZET No.		Rozsah utahovacího momentu Nm	Přesnost vypnutí %	Dělení Nm	l mm		EAN-No. 4000896+	€* netto
①	6150-1CT	20 3/4"	400–1 000	3	5	1 789	24,2–61,0	141067	1.210,80
②	6160-1CT	25 1"	600–1 600	3	5	2 455	26,1–70,1	155316	1.470,90

Twin Turbo

- Nejsilnější série rázových uťahováků HAZET všech dob!
- Twin Effect – Větší výkon v kratší době!
- Dva vstupy vzduchu a čtyři výstupy vzduchu
- 8-lamelový vzduchový motor s o 25 % vyšším výkonem úderu zaručuje maximální uťahovací moment

9012TT, EAN-No. 4000896226924 125 1/2

1/2" Twin Turbo rázový uťahovák

- Povolovací moment (max.): 2 200 Nm
- Dopor. uťahovací moment: 948 Nm
- Hladina akustického výkonu (při provozním tlaku): 110,7 db(A) Lp W
- Hladina akustického tlaku (při provozním tlaku): 99,7 dB(A) Lp A
- Vibrační zrychlení: 8,69 m/s²
- Otáčky/min.: 8 300
- Spotřeba vzduchu: 147,2 l/min
- Povolovací moment (max.) zjištěný s velikostí šroubu M: 16
- Hmotnost: 1,6 kg



Krátký: jen 128 mm



220,- €
netto

9012ATT, EAN-No. 4000896234738 125 1/2

1/2" Twin Turbo otočný rázový uťahovák

- Povolovací moment (max.): 550 Nm
- Dopor. uťahovací moment: 450 Nm
- Hladina akustického výkonu (při provozním tlaku): 101,1 db(A) Lp W
- Hladina akustického tlaku (při provozním tlaku): 90,1 dB(A) Lp A
- Vibrační zrychlení: 4,89 m/s²
- Otáčky/min.: 8 000
- Spotřeba vzduchu: 113 l/min
- Povolovací moment (max.) zjištěný s velikostí šroubu M: 16
- Hmotnost: 1,3 kg



Krátká, kompaktní, zahnutá konstrukce – jen 70 mm!



160,- €
netto

9012PTT, EAN-No. 4000896252732 125 1/2

1/2" Twin Turbo příruční rázový uťahovák

- Povolovací moment (max.): 550 Nm
- Dopor. uťahovací moment: 450 Nm
- Hladina akustického výkonu (při provozním tlaku): 103,9 db(A) Lp W
- Hladina akustického tlaku (při provozním tlaku): 92,9 dB(A) Lp A
- Vibrační zrychlení: 7,64 m/s²
- Otáčky/min.: 8 000
- Spotřeba vzduchu: 113 l/min
- Povolovací moment (max.) zjištěný s velikostí šroubu M: 16
- Hmotnost: 1,1 kg

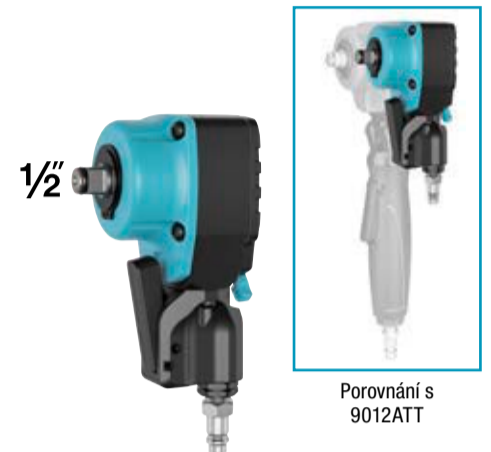

Porovnání s 9012ATT



Extremně kompaktní – jen 70 mm!

149,- €
netto



9013MTT, EAN-No. 4000896258062 20 3/4

3/4" Twin Turbo rázový uťahovák

NOVINKA!

- Povolovací moment (max.): 1 890 Nm
- Délka tělesa: 128 mm
- Dopor. uťahovací moment: 900 Nm
- Hladina akustického výkonu (při provozním tlaku): 110,3 db(A) Lp W
- Hladina akustického tlaku (při provozním tlaku): 99,3 dB(A) Lp A
- Vibrační zrychlení: 11,39 m/s²
- Otáčky/min.: 8 000
- Spotřeba vzduchu: 150 l/min
- Povolovací moment (max.) zjištěný s velikostí šroubu M26
- Hmotnost: 1,7 kg



Porovnání 9013MTT s 9013TT



3/4" rázový uťahovák v tělese o velikosti 1/2"

349,- €
netto



9013TT · 9014TT · 9013LGTT · 9014LGTT 20 3/4 25 1"

3/4" nebo 1" Twin Turbo rázový uťahovák

- Odvětrání přes rukojeť směrem dolů
- Vysoká životnost
- Obsluha jednou rukou pro leváky a praváky
- Odnímatelný ruční třmen, nastavitelný o 360°
- Nízké vibrace
- Povolovací moment (max.) zjištěný s velikostí šroubu M: 32



Č.	HAZET No.	■	Zvláštnost	Max. Nm	ot/min	kg	🔌	EAN-No. 4000896+	€* netto	
①	9013TT	20 3/4	Extra krátký: 184 mm	4 100	5 200	4,5	3/8" (16,41 mm)	7,2	227143	620,-
②	9014TT	25 1"	Silný a příruční: 4,6 kg	4 100	5 200	4,6	1/2" (20,67 mm)	10	234684	685,-
③	9013LGTT	20 3/4	Dlouhé vřeteno: 186 mm	3 800	5 200	5,5	3/8" (16,41 mm)	7,2	232277	680,-
④	9014LGTT	25 1"	Dlouhé vřeteno: 240 mm	3 850	4 600	5,9	1/2" (20,67 mm)	10	234677	730,-

9014PS-1 · 9014P-1

1" rázový utahovák

- Povolovací moment (max.): 3 400 Nm
- Výstup s otvorem pro zakolíkovaní nástrojů a rovněž provedený s přídržným kroužkem nástrčného klíče
- Přepínání jednou rukou
- Nízké vibrace
- Spojovací konektor (vč.): jmenovitý rozměr 10
- Právý/levý chod: 3stupňový
- Povolovací moment (max.): 3 400 Nm
- Utahovací moment (max.): 2 712 Nm
- Provozní tlak: 6,3 baru
- Otáčky: 5 500 ot./min
- Spotřeba vzduchu: 283 l/min (4.7 l/sec)
- Hladina akustického tlaku (při provozním tlaku): 103,5 dB(A) Lp A
- Vzduchová přípojka vstup: vnitřní závit 1/2" (20,67 mm)

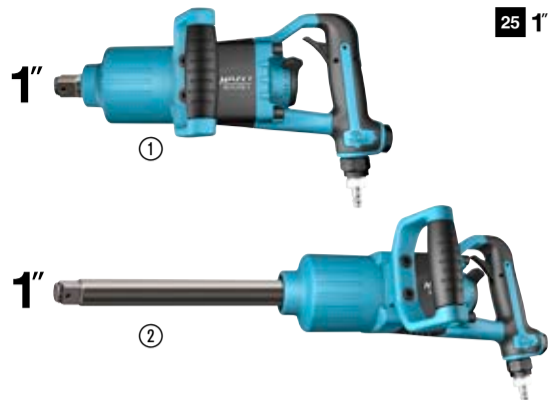

č.	HAZET No.	Označení	EAN-No. 4000896+	€* netto
①	9014PS-1	1" rázový utahovák · krátký 382 mm	222490	1.099,-
②	9014P-1	1" rázový utahovák · dlouhé vřeteno 587 mm	218332	1.149,-

9011M, EAN-No. 4000896201570

3/8" rázový utahovák · extra krátký, jen 92 mm

- Povolovací moment (max.): 461 Nm
- Kompaktní konstrukce pro práce ve zúžených prostorech – jen 92 mm krátká
- Otáčky/minuta: 6 500
- Spotřeba vzduchu: 85,2 l/min
- Hladina akustického tlaku (při provozním tlaku): 90,3 dB(A) Lp A
- Vibrační zrychlení: 7,78 m/s²
- Hmotnost: 1,2 kg



175,-€* netto

9022SR-1, EAN-No. 4000896170593

1/2" rázová pneumatická ráčna

- Vhodné pro ruční dotažení utahovacími momenty → 270 Nm (konkurenční výrobek jen cca 250 Nm)
- Šetrné vůči kloubům
- Utahovací moment (max.): 102 Nm
- Provozní tlak: 6,3 baru
- Délka (celková): 280 mm
- Hmotnost (netto): 1,28 kg
- Spojovací konektor (vč.): jmenovitý rozměr 7,2



1/2"

221,-€* netto

9035-5, EAN-No. 4000896132355

Otloukač rzi

- Nastavitelný kryt jehel
- Precizně odstraňuje malé i velké výkvyty rzi
- 19 jehel, Ø 3 mm)
- 3 200 rázů/min
- Hmotnost (netto): 2,6 kg
- Spotřeba vzduchu: 170 l/min (2,8 l/sec)
- Celková délka: 321 mm
- Spojovací konektor (vč.): jmenovitý rozměr 7,2



HAZET No.	č.	Označení	EAN-No. 4000896+	€* netto
9035-5	1	Otloukač rzi	132355	296,-
9035-050	19	Náhradní jehly pro otloukač rzi 9035-5, Ø 3 mm, délka 181 mm	139385	23,30

9033N-4, EAN-No. 4000896210183

Pásová bruska

- Plynulá regulace otáček regulátorem otáček na hřbetu rukojeti
- Pro úzké plochy (šířka pásu 10 mm)
- Vč. tří brusných pásů 330 x 10 mm (zrnitost 80, 100, 120)
- Aretace pro rychlou výměnu pásů
- Automatické seřízení pásu
- Délka (celková): 291,4 mm
- Hmotnost (netto): 0,81 kg
- Spojovací konektor (vč.): jmenovitý rozměr 7,2
- Délka (celková): 291,4 mm



HAZET No.	č.	Označení	EAN-No. 4000896+	€* netto
9033N-4	1	Pásová bruska	210183	182,-
9033-480/10	10	Sada brusných pásů: zrnitost 80	139101	15,-
9033-4100/10	10	Sada brusných pásů: zrnitost 100	139118	15,-
9033-4120/10	10	Sada brusných pásů: zrnitost 120	139125	15,-

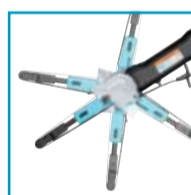

Chod pásu otočný o 360°

9035M-6, EAN-No. 4000896258109

Mini otloukač rzi

- Šetrné čištění znečištěných / zrezavělých dílů především čištění brzdových zařízení atd.
- Extrémně úzký / krátký tvar kolíku a volné jehly umožňují dosáhnout také do točících oblastí
- 13 tenkých jehel z ušlechtilé oceli (Ø 1,3 mm)
- 3 000 rázů/min
- Délka: 236 mm



NOVINKA!



S výstupem vzduchu nastavitelným o 360°

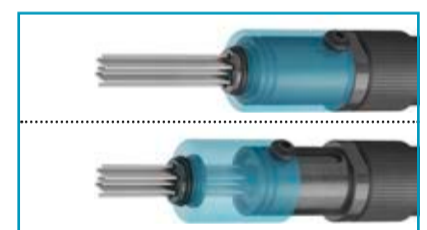

Nastavitelné jehlové saně s integrovaným vedením jehly zaručují dlouhou životnost

HAZET No.	č.	Označení	EAN-No. 4000896+	€* netto
9035M-6	1	Mini otloukač rzi	258109	222,-
9035M-050	13	Náhradní jehly pro mini otloukač rzi 9035M-5, Ø 1,3 mm, délka 81 mm	233205	41,50

9041G-1, EAN-No. 4000896212385

Měřič tlaku v pneumatikách · kalibrováný

- Měřicí rozsah manometru: 0–12 bar, dělení: 0,1 bar
- Tlak (max.): 12 bar
- Teplotní rozsah: -20 až 60 °C
- Hodnoty stupnice v barech
- Hadice s integrovanou momentovou nástrčnou spojkou
- Tolerance měření: -15 až 25 °C, 0 až 4 bar: ±0,08 bar, od 4 do 12 bar: ±0,16 bar
- Délka hadice: 1 000 mm
- Možné dodatečné cejchování (ne přes HAZET)



Ø 80 mm



79,90€* netto

9041D-1, EAN-No. 4000896212378

Měřič tlaku v pneumatikách · digitální

- Měřicí rozsah manometru: 0–12 bar, dělení: 0,01 bar
- Tlak (max.): 12 bar
- Teplotní rozsah: -20 až 50 °C
- Zobrazení přepínatelné mezi bar/PSI/kg/cm²
- Hadice s integrovanou momentovou nástrčnou spojkou
- Tolerance měření: -15 až 25 °C: ±0,1 bar
- Délka hadice: 400 mm



Ø 63 mm



79,90€* netto

9041-1, EAN-No. 4000896147076

Měřič tlaku v pneumatikách · standard

- Měřicí rozsah manometru: 0–12 bar, dělení: 0,1 bar
- Tlak (max.): 12 bar
- Teplotní rozsah: -10 až 40 °C
- Hodnoty stupnice v PSI a barech
- Hadice s integrovanou momentovou nástrčnou spojkou
- Tolerance měření: -15 až 25 °C: ±0,3 bar
- Délka hadice: 400 mm



Ø 63 mm

Nejprodávanější!



33,80€* netto

9037N-2, EAN-No. 4000896205578

Nýtovačka na slepé nýty

- Pneumatická, hydraulická
- Vhodná pro nýty z ušlechtilé oceli až do 6,4 mm
- Profesionální nýtování při trvalém použití s ocelovými, nerezovými, hliníkovými a měděnými nýty do velikosti 6,4 mm
- **Možné velikosti nýtů: 3,0 · 3,2 · 4,0 · 4,8 · 5,0 · 6,0 a 6,4 mm**
- 5 hubic (jedna předmontovaná): 2,4 · 3,2 · 4 · 4,8 mm
- Hmotnost (netto): 2,11 kg
- Spojovací konektor (vč.): jmenovitý rozměr 7,2



545,- €*
netto

9042N-1, EAN-No. 4000896176472

Mazací lis, pneumatický

- Kontinuální doprava tuku
- Plnění mazací kartuší, volným tukem nebo přes výdejní stojan
- Objem náplně (cca): 400 ml
- Spotřeba vzduchu: 230 l/min
- Nylonová hadice: 230 mm
- Kovová trubka: 172 mm
- Hmotnost (netto): 2,0 kg
- Spojovací konektor (vč.): jmenovitý rozměr 7,2
- Nastavitelná rukojeť 360°



99,- €*
netto

9040P-1, EAN-No. 4000896209545

Ofukovací pistole

- Standardní tryska
- Zahnutá trubka: Ø 8 mm, 100 mm
- Provozní tlak (max.): 16 bar
- Délka: 247 mm
- Spojovací konektor (vč.): jmenovitý rozměr 7,2



15,10 €*
netto

9040-4, EAN-No. 4000896176236

2-cestná ofukovací pistole

- Včetně trysky o délce 112 mm!
- Volitelná přípojka vzduchu na hlavě nebo rukojeti
- Regulátor tlaku
- Vyměnitelné trysky (ocel)
- Krátká tryska pro omezené prostory
- Hliníkové tělo
- Hmotnost (netto): 0,2 kg
- Spojovací konektor (vč.): jmenovitý rozměr 7,2
- Závit 1/8" PF 28



22,80 €*
netto

9040-42/3, EAN-No. 4000896254767

Sada kónusů, 3dílná

- Adaptovatelná sada pro 2cestnou ofukovací pistolí 9040-4
- K bezpečnému čištění stlačeným vzduchem u ucpaného nebo znečištěného vedení / hadic díky nasazení kónusu až do 0,35 mm
- Lze použít pro vedení paliva, klimat. a AdBlue®, hydraulická vedení a také u zařízení k mytí skel a chladicích prostředků
- Připojovací závit (vně): 1/8" PF 28

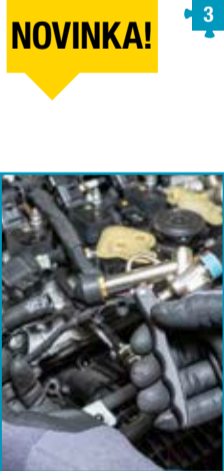

18,90 €*
netto

9040-41, EAN-No. 4000896254781

Prodloužení z nerezové oceli pro 9040-4

- Hluboko umístěné a pevně usazené kolíky zapalovacích svíček lze uvolnit pomocí sady kónusů
- Připojovací závit (uvnitř a vně) 1/8" PF 28
- Délka: 187 mm



9,90 €*
netto

NOVINKA!



9040T-1, EAN-No. 4000896252626

Turbo ofukovací pistole

- Čištění znečištěných povrchů
- Vířící tryska vytváří silný vzduchový impuls k čištění i odolných znečištění
- **Plastové pouzdro chrání před poškrábáním**
- Vzduchová přípojka vstup: vnitřní závit 1/4" (12,91 mm)
- Spojovací konektor: jmenovitá světlost 7,2 (včetně)
- Průměr hadice (doporučený): 10 mm
- Tlak (max.): 12 bar
- Hladina akustického tlaku (při provozním tlaku): 91 dB(A) Lp A
- Hladina akustického výkonu (při provozním tlaku): 102 dB(A) Lp W
- Spotřeba vzduchu: 80 l/min (při provozním tlaku)
- Hmotnost (netto): 0,16 kg



Extremně efektivní
díky víření vzduchu!

39,90 €*
netto

9048P-2/3, EAN-No. 4000896234608

Sada čistící pistole

- Efektivní, účinné čištění bez rozpouštědel např. chladicích systémů s odstupňovanou systémovou čistící tryskou
- Čištění bez použití agresivních chemikálií nebo rozpouštědel
- Otočný kloub u přípoje vody pomáhá zabránit „změti hadic“
- Plynulá nezávislá regulace přívodu vody a stlačeného vzduchu
- Teplotní rozsah -10 až 40 °C
- Hmotnost (netto): 0,4 kg
- Spojovací konektor (vč.): jmenovitý rozměr 7,2

- **Obsah:**
- Varianty připojení vody: 1/2" (13 mm) spojka pro připojení vody (Gardena kompatibilní se systémem) nebo 3/4" (20 mm) GHT závit hadice
- Mycí tryska Jet ①
- Odstupňovaná systémová čistící tryska ②



65,90 €*
netto

9040LG-3/2, EAN-No. 4000896206339

Ofukovací pistole

- Vč. 90° boční trysky (délka 32 mm) ① a Venturiho trubice (délka 54 mm) ②
- K čištění těžko přístupných míst na strojích, vozidlech a zemědělských strojích
- Izolace trysky v oblasti rukojeti proti ochlazení
- Venturiho tryska (54 mm) pro zvýšení výkonu
- 90° boční tryska (32 mm) k čištění sendvičových chladičů
- Tlak (max.): 12 bar
- Provozní tlak: 6,3 baru
- **Délka (celková): 1 085 mm**
- Spotřeba vzduchu: 450 l/min (7,5 l/sek)
- Spojovací konektor (vč.): jmenovitý rozměr 7,2
- Závit 1/8" PF 28



Extra dlouhé!

77,50 €*
netto

9040LG-3-01, EAN-No. 4000896241514

Venturiho trubice

- 100% zvýšené množství výstupního vzduchu díky Venturiho efektu
- K ofukování strojů, nákladních prostor a budov v oblasti průmyslu, agro a řemesel
- Volitelná Venturiho trubice pro 9040-4 a 9040LG-3/2
- Závit 1/8" PF 28



20,50 €*
netto

9040LG-3-02, EAN-No. 4000896241521

Boční tryska 90°

- **Tryska umožňuje boční ofukování**
- Čištění sendvičových chladičů a v jiných těžko dostupných oblastech
- Volitelná boční tryska pro 9040-4 a 9040LG-3/2
- Závit 1/8" PF 28

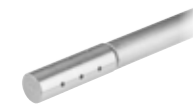

20,50 €*
netto

HAZET Navíječ hadic nebo kabelů

Obstarává pořádek v dílně – žádná ležící vedení, tedy snížení nebezpečí nehody!

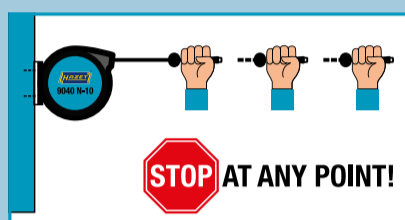
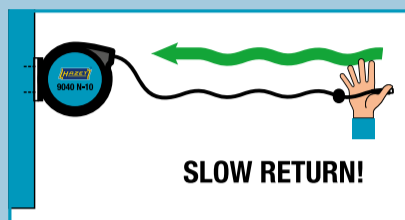

Zastavení hadice v každém bodě možné díky funkci „Stop at any point“

9040N Navíják hadice

- Vhodné pro tlakový vzduch nebo vodu
- Provozní tlak (max.): 20 bar
- Teplotní rozsah: -40 až 60°C
- Délka hadice: 15 m
- Připojovací hadice délka: 0,9 m
- Čisté navíjení skrz automatické vedení
- Brzděné navíjení proti nebezpečí nehody
- Rozměry: 459 x 378 x 205 mm



Č.	HAZET No.	Vnější závit mm	Hadice vnitřní Ø mm	g	EAN-No. 4000896+	€* netto
①	9040N-10	3/8" (16,41 mm)	10	6,45	206445	155,90
②	9040N-13	1/2" (20,96 mm)	13	9,50	214648	184,90

9040D-2.5, EAN-No. 4000896214631

Navíječ kabelů

- Včetně jističe vedení
- Vhodný pouze pro použití ve vnitřních prostorách
- 230 V AC
- Vedení: H07RN-F 3 x 2,5 mm²
- Délka vedení: 20 m
- Délka připojovacího vedení: 1,5 m
- Čisté navíjení skrz automatické vedení
- Brzděné navíjení proti nebezpečí nehody
- Hmotnost (netto): 9,2 kg



223,-€* netto

90400S-10, EAN-No. 4000896252602

Otevřený navíják hadice, 20 m

- Umožňuje vizuální kontrolu hadice
- Automatický navíják hadice obstarává pořádek v dílně – Žádná ležící hadice, tedy snížení nebezpečí nehody
- Otevřená konstrukce proti nahromadění nečistot
- Pro stlačený vzduch
- Vnitřní průměr hadice: 10 mm
- Délka hadice: 20 m
- Max. provozní tlak: 12 barů
- Pružinový zpětný chod s ráčnovým blokováním pozice
- Včetně robustní otočné základny
- Integrovaný navíjecí přívod
- Hybridní polymerová hadice, černá
- Připojovací hadice (délka): 1 m
- Vzduchová přípojka: vnější závit 3/8" (16,41 mm)
- Včetně německé závitové spojky vzduchové přípojky pro přívod vzduchu 9000-015
- Lze použít s bezpečnostní spojkou HAZET 9000-061
- Montáž pomocí kovového ramene nebo otočné základny (včetně)
- Včetně ARO 210 vsuvky
- Hmotnost (netto): 11,68 kg



Rozsah otáčení: 180°



Včetně 9000-015

Robustní ocelové provedení s navíjecím vedením!



199,-€* netto

9001-061, EAN-No. 4000896258468

Stlačený vzduch - rychlospojka

NOVINKA!

- Extrémně odolná s dlouhou životností
- K připojení stlačeného vzduchu u pneumatického nářadí
- Vnitřní závit (IG) 3/8" (16,41 mm)
- Ovládání jednou rukou – Jednoduchá obsluha i v rukavicích
- Materiál: ocel, poniklována
- Pracovní rozsah tlaku: 0–15 bar
- Ø 24 mm
- Délka: 54,5 mm
- Pro vsuvku přívodu vzduchu:
 - Německo (standard), Rakousko, Slovinsko, Maďarsko, Čína, Indie, Portugalsko, Rusko, Polsko, Rumunsko, Turecko UV 7,2 typ Rectus odpovídá HAZET vsuvce 9000-010/3
 - Belgie, Francie, Nizozemsko, Švýcarsko, NW5,5 (typ Aro / Orion / Milton A-Style) odpovídá HAZET vsuvce 9000-011/3
 - Arabské země, Itálie, Španělsko HAZET vsuvka 9000-012
 - Izrael / USA odpovídá HAZET vsuvce 9000-013
 - Lincoln (US Automotive Lubrication System)



Celokovová rychlospojka 5 v 1!

13,90€* netto

Ještě více spojek naleznete také na: www.hazet.de

9040-7 · 9040S-10

Spirálová hadice

- Vysoce flexibilní polyuretanová hadice
- Otočný kloub 360° na připojovacím kusu
- Teplotní rozsah: -20 až 60°C
- Délka hadice: 7,62 m
- Pracovní tlak: 10 barů

HAZET No.	Hadice vnitřní Ø mm	g	EAN-No. 4000896+	€* netto
9040-7	6,35	0,63	153404	43,50
9040S-10	10	11,68	212361	58,50

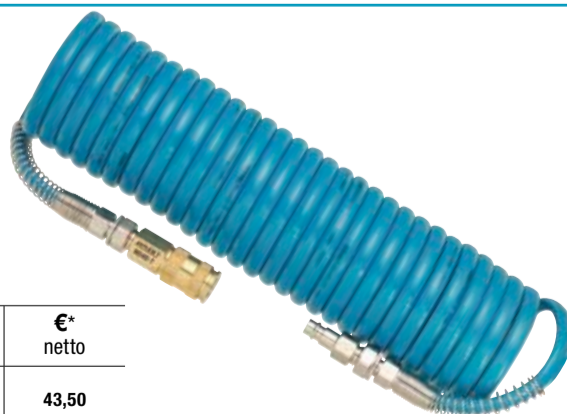

9230

Aku vrtačka sada, 18 V

- Utahovací moment maximálně: 60 Nm
- Bezkartáčový stejnosměrný motor (BLDC)
- Volitelné stupně utahovacího momentu 15 + 1 vrtání
- Vibrační zrychlení (šroubování): 0,8 m/s²
- Vibrační zrychlení (vrtání): 2,3 m/s²
- Robustní tělo přístroje
- Vhodné pro trvalý provoz



Rychloupínací kovové sklíčidlo bez náradí 1-13 mm

HAZET No.		Označení	EAN-No. 4000896+	€* netto
9230-010	1	Základní přístroj (bez akumulátoru, bez nabíječky, bez textilní tašky)	218974	185,-
9230-2	3	3dílná sada: 1 základní přístroj, 1 nabíječka, 1 Li-Ion akumulátor 2,0 Ah v textilní tašce	218370	335,-
9230-2/4	4	4dílná sada: 1 základní přístroj, 1 nabíječka, 2 Li-Ion akumulátory 2,0 Ah v textilní tašce	218967	390,-

9212SPC

1/2" sada Aku rázového utahováku, 18 V

- Povolovací moment (max.): 260 Nm
- Osvětlení pracovního prostoru již před pohybem hnacího mechanismu
- Extrémně snadno ovladatelný nástroj
- Lehké provedení
- Dopor. utahovací moment: 200 Nm



Nejprodávanejší!

HAZET No.		Označení	EAN-No. 4000896+	€* netto
9212SPC-010	125 1/2 1	Základní přístroj (bez akumulátoru, bez nabíječky, bez textilní tašky)	214273	139,50
9212SPC-1	125 1/2 3	3dílná sada: 1 základní přístroj, 1 nabíječka, 1 Li-Ion akumulátor 2,0 Ah v textilní tašce	212439	211,80
9212SPC-1/4	125 1/2 4	4dílná sada: 1 základní přístroj, 1 nabíječka, 2 Li-Ion akumulátory 2,0 Ah v textilní tašce	214259	286,20

9212

1/2" sada Aku rázového utahováku, 18 V

- Povolovací moment (max.): 700 Nm
- Dopor. utahovací moment: 500 Nm
- Bezkartáčový stejnosměrný motor (BLDC)
- Tři volitelné stupně výkonu pro utahovací moment:
 - 1. stupeň 80 Nm při 0 – 600 ot/min (0 – 1200 rázů/min)
 - 2. stupeň 300 Nm při 0 – 1400 ot/min (0 – 2500 rázů/min)
 - 3. stupeň 500 Nm při 0 – 2000 ot/min (0 – 3400 rázů/min)



HAZET No.		Označení	EAN-No. 4000896+	€* netto
9212-010	125 1/2 1	Základní přístroj (bez akumulátoru, bez nabíječky, bez L-boxx)	221790	384,-
9212-3LB/3	125 1/2 3	3dílná sada: 1 základní přístroj, 1 nabíječka, 1 Li-Ion akumulátor 5,0 Ah v L-boxx	244164	599,-
9212-3LB/4	125 1/2 4	4dílná sada: 1 základní přístroj, 1 nabíječka, 2 Li-Ion akumulátory 5,0 Ah v L-boxx	244171	699,-



9212-1000 · 9213-1000

1/2" nebo 3/4" Aku rázový utahovák, 18 V

- Povolovací moment (max.) 1.400 Nm
- Utahovací moment maximálně: 1 000 Nm
- Bezkartáčový stejnosměrný motor (BLDC)
- Tři volitelné stupně výkonu pro utahovací moment:
 - 1. stupeň 180 Nm při 0 – 400 ot/min (0 – 800 rázů/min)
 - 2. stupeň 400 Nm při 0 – 800 ot/min (0 – 1600 rázů/min)
 - 3. stupeň 1000 Nm při 0 – 1800 ot/min (0 – 2200 rázů/min)



HAZET No.		Označení	EAN-No. 4000896+	€* netto
9212-1000	125 1/2 1	Základní přístroj (bez akumulátoru, bez nabíječky, bez L-boxx)	222711	499,-
9212-1000LB/3	125 1/2 3	3dílná sada: 1 základní přístroj, 1 nabíječka, 1 Li-Ion akumulátor 5,0 Ah v L-boxx	249848	699,-
9212-1000LB/4	125 1/2 4	4dílná sada: 1 základní přístroj, 1 nabíječka, 2 Li-Ion akumulátory 5,0 Ah v L-boxx	249909	799,-
9213-1000	20 3/4 1	Základní přístroj (bez akumulátoru, bez nabíječky, bez L-boxx)	222698	507,-
9213-1000LB/3	20 3/4 3	3dílná sada: 1 základní přístroj, 1 nabíječka, 1 Li-Ion akumulátor 5,0 Ah v L-boxx	249886	699,-
9213-1000LB/4	20 3/4 4	4dílná sada: 1 základní přístroj, 1 nabíječka, 2 Li-Ion akumulátory 5,0 Ah v L-boxx	249862	799,-

9212M

1/2" sada Aku rázového mini utahováku, 18 V

- Povolovací moment (max.): 270 Nm
- Dopor. utahovací moment: 220 Nm
- Bezkartáčový stejnosměrný motor (BLDC)
- Tři volitelné stupně výkonu pro utahovací moment:
 - 1. stupeň 100 Nm při 0 – 700 ot/min (0 – 1 200 rázů/min)
 - 2. stupeň 190 Nm při 0 – 1 600 ot/min (0 – 2 000 rázů/min)
 - 3. stupeň 220 Nm při 0 – 2 500 ot/min (0 – 3 200 rázů/min)



Vysoká efektivita a dlouhá životnost díky bezkartáčovému motoru

HAZET No.		Označení	EAN-No. 4000896+	€* netto
9212M-010	125 1/2 1	Základní přístroj (bez akumulátoru, bez nabíječky, bez textilní tašky)	214280	203,30
9212M-1	125 1/2 3	3dílná sada: 1 základní přístroj, 1 nabíječka, 1 Li-Ion akumulátor 2,0 Ah v textilní tašce	212446	309,-
9212M-1/4	125 1/2 4	4dílná sada: 1 základní přístroj, 1 nabíječka, 2 Li-Ion akumulátory 2,0 Ah v textilní tašce	214266	372,-

9233

Sada Aku úhlové brusky, 18 V

- Volnoběžné otáčky (max.) 8.000 ot/min
- Bezkartáčový stejnosměrný motor
- Včetně po 1 ochranném krytu
 - pro rozbrušovací kotouče
 - pro hrubovací kotouče

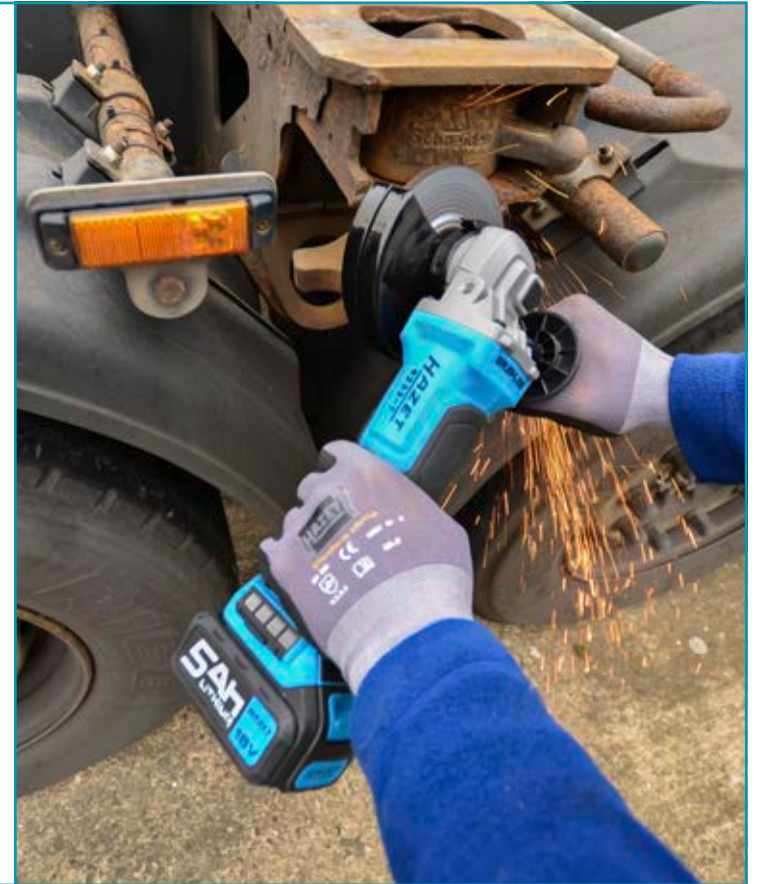

Síťová tkanina chrání motor proti znečištění

HAZET No.		Označení	EAN-No. 4000896+	€* netto
9233-010	1	Základní přístroj (bez akumulátoru, bez nabíječky)	218943	329,-
9233-7	3	3dílná sada: 1 Aku úhlová bruska, 1 rychlonabíječka, 1 Li-Ion akumulátor 18 V, 5,0 Ah	218325	455,-
9233-7/4	4	4dílná sada: 1 Aku úhlová bruska, 1 rychlonabíječka, 2 Li-Ion akumulátory 18 V, 5,0 Ah	218950	560,-



9212

HAZET akumulátorový systém – Vhodný pro všechny přístroje!

č.	HAZET No.	Označení	EAN-No. 4000896+	€* netto
①	9212-05	Náhradní akumulátor · 5 Ah	210367	118,20
②	9212-02	Náhradní akumulátor · 2 Ah	213788	74,50
③	9212-03	Nabíječka baterie	204823	81,-



1979W1/3, EAN-No. 4000896241408

Sada LED svítilen

- Obsah:
- 1979W-82 LED kapesní svítilna
 - 1979W-92 LED tenká svítilna
 - 1979WP-2 nabíjecí podložka pro 2 svítilny
 - Včetně 100 cm USB-C kabelu a 2 A / 5 V síťového zdroje

3

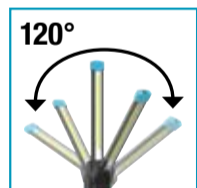

Nastavitelné o 120° (5 stupňů)



Vč. nabíjecího kabelu + síťového zdroje pro nabíjecí podložku

148,90€* netto



1979W2/3, EAN-No. 4000896258208

Sada LED svítilen, bezdrátové nabíjení

- Obsah:
- 1 x 1979W-11 tužková svítilna
 - 1 x 1979W-85 pevná svítilna
 - 1979WP-2 nabíjecí podložka pro 2 svítilny
 - Včetně 100 cm USB-C kabelu a 2 A / 5 V síťového zdroje

3

NOVINKA!



Vč. nabíjecího kabelu + síťového zdroje pro nabíjecí podložku

125,-€* netto



1979N-71, EAN-No. 4000896208470

LED tužková svítilna

- Rozsah svícení (130 lumen) dosáhne až 75 metrů
- Napájení el. proudem: baterie/akumulátory 2 x 1,5 V Micro/AAA/(L)R03
- Doba svícení 100%: cca 4 hod.
- Délka: 139 mm



19,50€* netto

1979N-72, EAN-No. 4000896208487

LED kapesní svítilna

- Plynulé jednoruční zaostřování umožňuje přesný světelný bod až po homogenní umělé osvětlení (rozsah svícení: 175 m)
- Stabilní konstrukce chrání proti prachu a stříkající vodě (IP54)
- Napájení el. proudem: baterie/akumulátory 3 x 1,5 V Micro/AAA/(L)R03
- Doba svícení 100%: cca 4,5 hod.
- Délka: 135 mm



39,90€* netto

HAZET video endoskop s HD kamerou – optimální věrnost detailů!

- Světly a ostřejší obraz • Lepší detaily • Jasnější obraz



4812-11/5FS, EAN-No. 4000896249572

HD sada endoskopu s přední a boční kamerou, Ø 4,9 mm

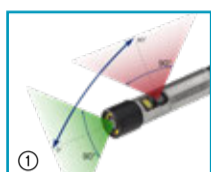

1
Přední a boční kamera

Přepínatelná hlava sondy!



- 5dílná sada v plast. kufru:**
- Základní přístroj 4812-11G
 - HD sonda 4812-11FS
 - SD karta 32 GB
 - Mikro HDMI kabel (A až D) 1,8 m
 - USB-C kabel (A až C) 1 m

749,- €*
netto



4812-23/5AF, EAN-No. 4000896249824

HD sada endoskopu s dotykovou obrazovkou a otočnou sondou 180°, Ø 3,9 mm

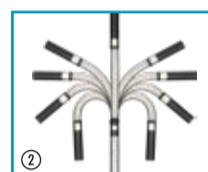

2
180°

Hlava sondy otočná!



- 5dílná sada v HAZET L-boxx 136:**
- Základní přístroj 4812-23G
 - HD sonda 4812-23AF
 - SD karta 64 GB vč. adaptéru
 - Mikro HDMI kabel (A až D) 1,8 m
 - USB-C kabel (A až C) 1 m

Zabudovaný mikrofon!

Značení detailů u fotografií na dotykové obrazovce – Vytvoření ze složky!

Splitscreen: Umístění snímku a Livebild vedle sebe!

1.999,- €*
netto



	4812-11/5FS	4812-23/5AF
Sonda s kamerou	Ø 4,9 mm semiflexibilní sonda s duální kamerou 90° a 180° (viz 1)	Ø 3,9 mm sonda s přední kamerou otočnou až o 180° (artikulace viz 2)
Displej	90 mm (3,5") velký reflexně redukovaný LCD displej	127 mm (5") velký, pro sluneční světlo vhodný, reflexně redukovaný dotykový displej
Zoom	1,5-násobně a 2 násobně	3násobně
Rozlišení displeje	320 x 240 pixelů	800 x 480 pixelů
10-stupňové nastavení jasu	(5 + 5 Boost)	(5 + 5 Boost)
Zdroj energie	4 x baterie AA alternativní napájení přes USB-C zdířku	Dobíjecí Li-Ion baterie. Doba nabíjení: 3,5 h, doba provozu: 4 h
Formát obrazu (jpg)	1920 x 1080 pixelů	1920 x 1080 pixelů
Formát videa	MP4, 1920 x 1080 pixelů (formát MOV) s volitelnou časovou značkou	MP4, 1920 x 1080 pixelů (formát MOV) s volitelným vodoznakem, časovou značkou a audio
Přenos dat	USB-C (přístup volitelně na kameru nebo jako cardreader)	USB-C (přístup volitelně na kameru nebo jako čtečka karet)
Třída ochrany IP (základní přístroj)	IP54	IP54
Manipulace	S rukojetí	Polohovatelné přes magnetickou nohu – umožňuje inspekci bez pomoci rukou
Závit stativu	✓	✓
Zrcadlení obrazu kamery	✓	✓
Negativní zobrazení	✓	✓
Konektivita	Kamera přes HDMI na displeji příp. lze použít USB-C na PC	Kamera přes HDMI na displeji příp. lze použít USB-C na PC
PC software	✓	✓
Hmotnost	370 gramů bez baterií	705 gramů
Rozměry (d x š x v)	276 x 123 x 54 mm	162 x 128 x 46 mm



Negativní zobrazení

HAZET termovizní kamery – Pro optimální průhled!

1992-1, EAN-No. 4000896244270

Termovizní kamera

- Úhlopříčka obrazovky: 2,4" LCD obrazovka
- Rozlišení obrazovky: 320 x 240 pixel
- Termické (nebo IR) rozlišení: 160 x 120 pixel
- Zorné pole: 37,2° x 50°
- Rozsah měření teplot: -20 °C – 550 °C (-4 °F až 1 022 °F)
- Doba chodu na baterie až 8h
- Rozměry (v x š x h): 196 x 117 x 59 mm
- Hmotnost: 0,35 kg



Vyměnitelná SD karta



Napájení el. proudem: USB kabel (mikro USB)



499,- €*
netto



1992-2, EAN-No. 4000896249435

Termovizní kamera

- Úhlopříčka obrazovky: 3,5" LCD dotyková obrazovka
- Rozlišení obrazovky: 640 x 480 pixel
- Termické (nebo IR) rozlišení: 256 x 192 pixel
- Zorné pole: 50° x 37,2°
- Rozsah měření teplot: -20°C – 400°C (-4°F až 752°F)
- Doba chodu na baterie až 4h
- Rozměry (v x š x h): 138,5 x 85,2 x 23,6 mm
- Hmotnost: 0,22 kg

Větší detailní hloubka s vizuální kamerou: 3.264 x 2.448 pixel (8MP)!

Dotyková obrazovka!

Digitální zoom 4-násobný!

Záznam videa!



Podrobné informace



799,- €*
netto

195N-2, EAN-No. 4000896252169

Pojízdné lehátko

- Ergonomicky tvarované, s výřezy v oblasti paží pro optimální volnost pohybu
- **Vysoké zatížení až 150 kg**
- Kolečka s pryžovým běhounem a lehkým chodem, odolná vůči oleji a nehlučná
- Praktické madlo v oblasti nohou
- Šest koleček z tvrdého plastu (Ø 70 mm)
- Praktické odkládací přihrádky pro nářadí a drobné součástky vpravo a vlevo
- Opěrka hlavy měkce polstrovaná
- Rozměry (d x š x v): 1.030 x 480 x 115 mm

Pohodlná práce pod vozidlem!



Opěrka hlavy měkce polstrovaná



99,-€*
netto

195N-3, EAN-No. 4000896256761

Pojízdné lehátko

- **Vysoké zatížení až 150 kg (vleže nebo vsedě)**
- 6 koleček (Ø 63 mm)
- Pojízdné lehátko a sedačka „v jednom“
- Bezpečné a nekomplikované přepínání mezi oběma funkcemi
- Čalouněná ložná plocha, podhlavník v HAZET modré
- Stabilní, robustní ocelový trubkový rám s tloušťkou materiálu 2,4 mm
- Rozměry (d x š x v): 1.198 x 440 x 135 mm (poloha vleže)
- Výška sedačky: 420 mm
- Plocha sedačky: 300 x 310 mm

NOVINKA!

Nyní nové: Stabilní, robustní ocelový trubkový rám s tloušťkou materiálu 2,4 mm!



99,-€*
netto

9070-10, EAN-No. 4000896158157

Magnetický držák

- Nosnost: 10 kg
- Výška: 400 mm



39,-€*
netto

197-10, EAN-No. 4000896254392

Magnetický držák

- Neklouzavá textura
- Pogumovaná dosedací plocha
- Vlastní produktový design HAZET
- Zavěšení pneumatických nebo vodovodních hadic a také tašek nebo batohů
- Rozměr držáku: (délka /Ø): 86,5/72 mm
- Rozměry loga (d x š x v): 72 x 29 x 13 mm
- Magnetická odtahová síla (axiální max.): 18 kg



Silný magnet



Made in Germany

19,90€*
netto

197-11/3, EAN-No. 4000896255191

Sada magnetických buttonů

- Připevnění výkresů nebo jiných informačních listů na kovovém povrchu
- Univerzálně použitelné
- Magnetická odtahová síla (max.): 3 kg
- Obsah: 3x magnetické buttony



Made in Germany

14,90€*
netto

4961N-23/12, EAN-No. 4000896186754

Bruska nábojů kol

- Speciální bruska pro optimální čištění dosedacích ploch disků (náboje kol) pro NA a dodávky se šrouby v náboji kol
- Uchytení suchým zipem pro rychlou výměnu brusného kotouče
- Vč. 5 brusných kotoučů pro střední znečištění a 6 pro silné znečištění
- Se 6hran. uchytením pro pevné držení v přístroji
- 8hranný profil pro bezpečné a pevné uchytení
- Vnitřní Ø (max.): 23 mm
- Ø brusných kotoučů: 56 mm



Made in Germany

179,80€*
netto

Pro podpěrné čepy!
Bez oddělování třísek!

197 Víceúčelové vany



Č.	HAZET No.	Objem náplně l	EAN-No. 4000896+	€* netto
①	197N-1	6	198924	11,40
②	197-2	16	146802	29,-
③	197-50	50	210008	51,20



Co dělají naše nástrčné hlavice tak zvláště?

Vhodnost pro rázový uťahovák kombinovaná s adaptérem pro rázový a strojní uťahovák na 3/4" zajistí hladký průběh i při náročném použití.

Jeden silný adaptér - mnoho možností!

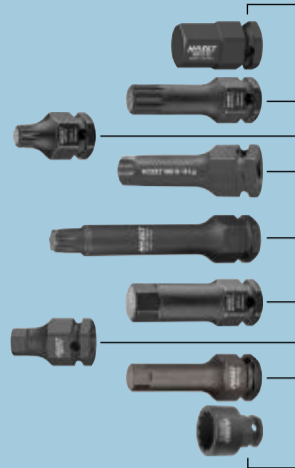

Pro všechny nástrčné hlavice s vnějším šestihranem s 24 mm

s 24 mm
1/2"



3/4" ← 3/4"



990S/11, EAN-No. 4000896162406

1/2" · 3/4" sada profilů XZN

- Pro šroubové spoje na užitkových a osobních vozidlech s profilem XZN např. na podvozku, brzdových systémech (nosičích brzdy), motorech, tlumičích a kole vačkového hřídele
- M14 · M16 · M18 v krátkém (43 mm) a dlouhém (75 mm) provedení

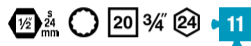

Made in Germany
119,- €*
netto

985S/11, EAN-No. 4000896211951

1/2" · 3/4" sada šestihřanných profilů

- Pro šroubové spoje na užitkových a osobních vozidlech, např. na podvozku, brzdových systémech (nosičích brzdy), motorech a tlumičích
- s 14 · 17 · 19 mm v krátkém (45 mm) a dlouhém (75 mm) provedení

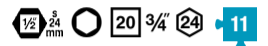

Made in Germany
129,- €*
netto

900SZ6/11, EAN-No. 4000896225378

1/2" · 3/4" sada dvojitého šestihřanu s trakčním profilem

- s 19 · 21 · 22 · 24 · 27 · 30 · 32 · 36 mm
- Vnější šestihřan: 24 mm

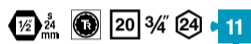

Made in Germany
149,- €*
netto

985S

1/2" doplněk k 985S/11



Made in Germany

Č.	HAZET No.	S mm	l mm	EAN-No. 4000896+	€* netto
①	985S-22	22	45	218219	16,90
②	985S-24	24	45	218226	17,30

Pohon volitelně s 1/2" nebo ● 24 mm

985S-14LG/4, EAN-No. 4000896243686

1/2" · 3/4" nástrčná hlavice pro brzdové třmeny

- Pro ovládání šroubového spoje brzdového třmeny (KNORR-BREMSE) pro nákladní vozidla MERCEDES-BENZ jako např. Actros, Arocs, Antos a omnibusy jako např. Citaro, CapaCity Turismo, Intouro a také Travego
- Možnost ovládání šroubového spoje u převodovky a také šroubového spoje u rámu a podvozku
- Ovládání rázového uťahováku je možné s např. HAZET 9013TT
- Délka (celková): 109 mm



Made in Germany
40,20 €*
netto

2784-T60/4, EAN-No. 4000896188611

3/4" sada nástrčných hlavice pro brzdové kotouče

- Pro strojní manipulaci
- Pohon umožňuje přenos velkých uvolňovacích sil
- Pro ovládání šroubení brzdových kotoučů u vozidel MERCEDES-BENZ Actros
- Délka (celková): 154,5 mm

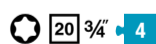

Made in Germany
66,30 €*
netto

163-570/24, EAN-No. 4000896233441

1/2" · 3/4" sada nástrčných klíčů pro rázový a strojový uťahovák

- Vhodné pro HAZET *Assistent* s hloubkou zásuvky 398 mm: 173 · 179 · 179N(X) · 179W · 179NW · 179BIG-1 · 179XL · 179NXL · 179XXL · 179NXXL · 179AXXL · 179TXXL · 180



Made in Germany

Č.	HAZET No.	Obsah
①	900SZ6	s 19 · 21 · 22 · 24 · 27 · 30 · 32 · 36 mm
②	985S	s 14 · 17 · 19 mm, krátké 45 mm
③	985SLG	s 14 · 17 · 19 mm, dlouhé 75 mm
④	990S	M14 · M16 · M18, krátké 43 mm
⑤	990SLG	M14 · M16 · M18, dlouhé 75 mm
⑥	1007S-7/4	Sada adaptérů 1/2" · 3/4"

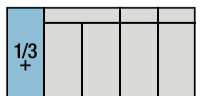

Made in Germany
335,- €*
netto

900SK/10, EAN-No. 4000896246434

125 1/2 10

1/2" sada nástrčných hlavic pro rázový a strojový utahovák

- Zvláště vhodné ve spojení s krátkými 1/2" rázovými utahováky např. HAZET 9012ATT, HAZET 9012PTT
- S otvorem pro pojistný kolík nebo pojistnou pružinou a drážkou pro O-kroužek
- Povrch: fosfátovaný, olejovaný
- DIN 3129, ISO 2725-2
- Pro strojní manipulaci
- Délka (celková): 29 mm
- s 13, 14, 15, 16, 17, 18, 19, 21, 22, 24 mm



Extra krátké provedení!



Made in Germany

Č.	HAZET No.	d ₁ mm	d ₂ mm	f mm
①	900SK-13	20,8	25	7,0
②	900SK-14	22,1	25	7,0
③	900SK-15	23,5	30	7,2
④	900SK-16	24,8	30	7,2
⑤	900SK-17	26,2	30	7,2
⑥	900SK-18	27,5	30	8,7
⑦	900SK-19	28,8	30	11,0
⑧	900SK-21	31,3	30	11,5
⑨	900SK-22	32,5	30	12,3
⑩	900SK-24	35,0	30	12,2

1/9			
-----	--	--	--

Ve 1/9 vložce z měkké pěny

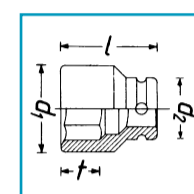

Made in Germany

107,- € netto

1000SLG · 1100SLG

20 3/4 25 1"

3/4" · 1" nástrčná hlavice pro rázový a strojový utahovák (6hran)

- Dlouhé provedení!
- S otvorem pro pojistný kolík nebo pojistnou pružinou a drážkou pro O-kroužek
- Povrch: fosfátovaný, olejovaný
- DIN 3129, ISO 2725-2



3/4"

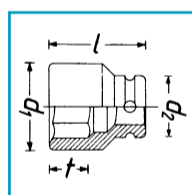

1000SLG
• Délka: 100 mm

Made in Germany

HAZET No.	d ₁ mm	d ₂ mm	f mm	EAN-No. 4000896+	€* netto
1000SLG-24	39,5	44	17	001392	49,-
1000SLG-27	43,5	44	19	001408	49,-
1000SLG-30	47,5	44	21	001422	53,-
1000SLG-32	50,0	44	21	001439	62,-
1000SLG-33	51,5	44	21	001446	62,-
1000SLG-36	55,0	44	23	001460	75,-



1"

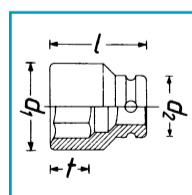

1100SLG
• Délka: 110 mm

Made in Germany

HAZET No.	d ₁ mm	d ₂ mm	f mm	EAN-No. 4000896+	€* netto
1100SLG-24	41,5	54	17	002405	77,60
1100SLG-27	45,0	54	19	002412	78,60
1100SLG-30	49,0	54	21	002429	83,20
1100SLG-32	51,5	54	21	002436	84,20
1100SLG-33	52,5	54	21	002443	88,90
1100SLG-36	56,5	54	23	002467	87,50
1100SLG-38	59,0	54	24	002474	91,50
1100SLG-41	63,0	54	26	002481	95,-
1100SLG-46	69,5	54	28	002498	95,-



1004S · 1104S

20 3/4 25 1"

3/4" · 1" nástrčná hlavice pro rázový, strojový utahovák (6hr.)

- DIN 3129, ISO 2725-1

1004S-32

- Obzvláště dlouhé provedení 6hranného nástrčného klíče např. pro hluboko položené šrouby kol / matice u užitkových vozidel
- Pro strojní ovládání
- Povrch: fosfátovaný



1004S-33

- Extra dlouhé provedení
- Např. pro hluboko položené kolové šrouby / matice na užitkových motorových vozidlech
- S otvorem pro pojistný kolík nebo pojistnou pružinou a drážkou pro O-kroužek



1104S-32

- Pro strojní manipulaci
- S odlehčovacím čepem pro zajišťovací kolík
- Povrch: fosfátovaný



Made in Germany

Č.	HAZET No.	■	l mm	d ₁ mm	d ₂ mm	f mm	EAN-No. 4000896+	€* netto
①	1004S-32	20 3/4	400	48,0	44,0	32,0	055784	95,30
②	1004S-33	20 3/4	400	48,0	44,0	32,0	055791	99,10
③	1104S-32	25 1	270	48,5	54,0	30,5	002665	106,90

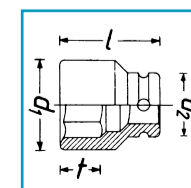

1000, EAN-No. 4000896000616

3/4" sada nástrčných klíčů

- Kovová skříňka (modrá HAZET)
- Vložka z měkké pěny
- Rozměry (d x š x v): 578 x 235 x 88 mm

Obsah

- Přepínací hlava ráčny 1016

- Nástrčná hlavice 1000

- Prodloužení 1017-8

- Prodloužení 1018

- Otočná tyč 1014

- Posuvný kus 1015-1

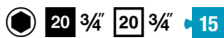

Made in Germany

602,40 €*
netto

1100Z, EAN-No. 4000896002504

1" sada nástrčných klíčů

- Nástrčné hlavice s dvojitým ťhranem
- Kovová skříňka (modrá HAZET)
- Rozměry (d x š x v): 759 x 305 x 115 mm

Obsah

- Přepínací hlava ráčny 1116

- Nástrčná hlavice 1100Z

- Prodloužení 1117-8 · 1117-16

- Otočná tyč 1114

- Posuvný kus 1115-1

- Univerzální kloub 1121

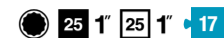

Made in Germany

1.274,80 €*
netto

652, EAN-No. 4000896028702

Montážní páka na pneumatiky a montážní páka

- Těžké provedení
- Délka: 600 mm
- Hmotnost: 1 130 g



Made in Germany

28,90 €*
netto

653, EAN-No. 4000896028719

Montážní páka na pneumatiky a montážní páka

- Těžké provedení
- Délka: 456 mm
- Hmotnost: 630 g



Made in Germany

18,90 €*
netto

705N, EAN-No. 4000896029389

Křížový klíč

- Pro OA, dodávky a velkoprostorové limuzíny
- Povrch: chromovaný
- DIN 3119, ISO 6788
- Výstup: vnější šestihran profil
- Délka: 380 mm
- Hmotnost (netto): 1 390 g
- Pro ruční manipulaci
- Velikost klíče: 17 x 19 x 13/16 x 21 mm



Made in Germany

55,- €*
netto

705V-02, EAN-No. 4000896029396

Křížový klíč

- Pro OA, dodávky a velkoprostorové limuzíny
- Pro 1/2" nástrčné hlavice série 900
- Povrch: chromovaný
- DIN 3119, ISO 6788
- Výstup: vnější šestihran profil
- Délka: 380 mm
- Hmotnost (netto): 1.330g
- Pro ruční manipulaci
- Velikost klíče: 17 x 19 x 22 mm



1/2"

Made in Germany

55,- €*
netto

705V, EAN-No. 4000896196388

Křížový klíč

- Pro OA, dodávky a velkoprostorové limuzíny
- Pevně namontovaná pouzdra zabránění poškrábání v otvoru ráfku
- Barevné ochranné objímky pro rychlou identifikaci velikosti klíčů
- Všechny běžné velikosti klíčů v jednom
- S 12,5 = 1/2" pro nástrčné hlavice série 900
- Povrch: chromovaný
- DIN 3119, ISO 6788
- Výstup: vnější šestihran profil
- Délka: 380 mm
- Hmotnost (netto): 1.330g
- Pro ruční manipulaci
- Velikost klíče: 17 x 19 x 21 mm



1/2"

Made in Germany

75,- €*
netto

2784S-1 · 2784SLG-1

125 1/2

1/2" nástrčná hlavice pro rázový a strojový utahovák (speciální profil) MERCEDES-BENZ

- Optimalizovaný speciální profil pro uchycení lehké matice s plochou hlavou bez poškození
- K ovládní lehkých matic na rámu, točnici, čelním nosníku a tlumiči kmitání se speciálním profilem u MERCEDES-BENZ Actros, Antos, Arocs r. v. 2016 →
- Povrch: fosfátovaný
- Výstup: Drážkový profil



Made in Germany

Č.	HAZET No.	Typ	l mm	EAN-No. 4000896+	€* netto
①	2784S-1	krátká	46	213252	15,50
②	2784SLG-1	dlouhá	75	218240	21,50

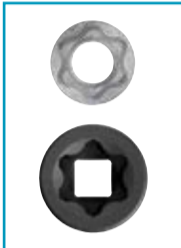

2784SR-1, EAN-No. 4000896229758

125 1/2

1/2" rázový klíč (speciální profil)

- Speciální použití v konstrukčně daných stísněných prostorech a u velmi hluboko umístěných prvků vozidel
- Optimalizovaný speciální profil pro uchycení lehké matice s plochou hlavou bez poškození
- Plocha klíče s laserem naneseným vzorcem pro výpočet správné účinné délky
- K ovládní lehkých matic na rámu, točnici, čelním nosníku a tlumiči kmitání se speciálním profilem u MERCEDES-BENZ Actros, Antos, Arocs r. v. 2016 →
- Povrch: fosfátovaný

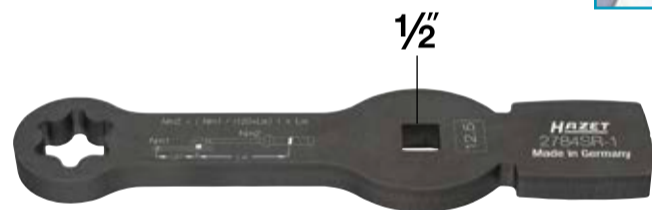

Made in Germany

47,- €* netto

4800

Pumpa pro natlakování chladiče a adaptér chladiče

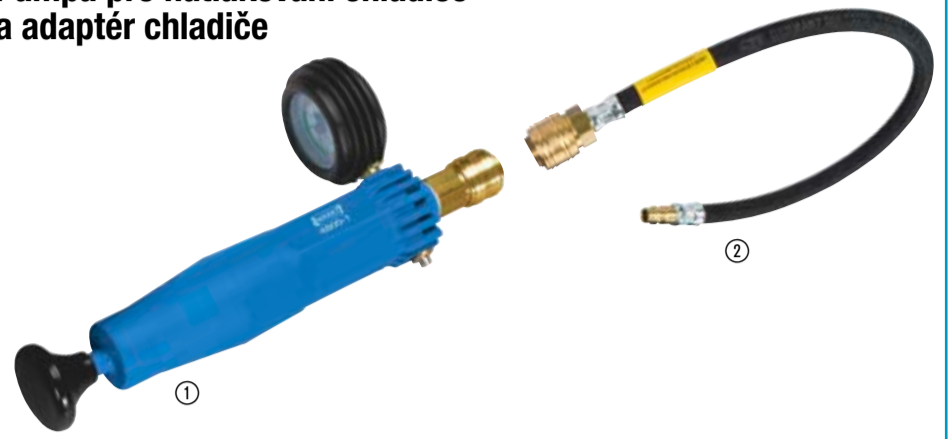

Made in Germany

Č.	HAZET No.	Jednotlivé díly	EAN-No. 4000896+	€* netto
①	4800-1	Pumpa pro natlakování chladiče do 2,5 bar	022243	103,30
②	4800-2	Mezikus flexibilní hadice	022274	29,30
③	4800-3	AMAZONE Pantera · CLAAS Jaguar, Lexion, Scorpion, Ares, Atlas, Ceres · DAF 45 r. v. 05/1991 → 12/2000 · DOOSAN kolesový bagr S-rypadlo na pás, podvozku DX · FENDT · KAESER Mobilair · LIEBHERR A308-316 · MASSEY FERGUSSON s nádrží č. 180224M92 a 4296015M1 · MERCEDES-BENZ Vito · Viano · Solaris · NISSAN vysokozdvizný vozík · PUTZMEISTER BSA 1409 · SCANIA Vabis · CASE Quadtrac, Magnum	022281	23,90
④	4800-4A	Motory DEUTZ 3.6 PowerPack · BF6M1013FC · TCD2013L6 2V a 4V Genset 250kV · HATZ 4H50tic · IVECO Eco Daily s modrým uzávěrem · CASE Puma, SBS, LBS, Optum, Maxxum, CVX · NEW HOLLAND TVT, T7, T7 Elite Pack, T6 · FENDT Vario r. v. 2000 → Kombajny série L · CLAAS Arion, Axion	156504	35,20
⑤	4800-5A	COMPAIR mobilní kompresor s vyrovnávací nádobou VW · FENDT Farmer 300 r. v. 1988 → typ 500 · typ 700 · Vario r. v. 1988 → 2000 · LINDE vysokozdvizný vozík · PUTZMEISTER BSA 1407D · BSA 2110 HP-D · RENAULT Midlum r. v. 01/2000 → 12/2013 · Volvo FE r. v. 05/2006 → · FL r. v. 03/2000 →	161843	41,-
⑥	4800-16	DEUTZ motory KHD1015 · D2008 · D2009 · TD2.9 L4 · TCD3.6 · BFM1013 · BFM2012 · TCD2013 2V · BFM1015 · TCD2015 V8 · V6 · M · TCD 12.0 a 16.0 · MERCEDES-BENZ Sprinter r. v. 1999 → typ 170 · 208 · 611	098507	34,50
⑦	4800-17	JOHN DEERE traktory řady 5, řady 6, řady 7, řady 8 a také řady 9 · polní sekačka řady 8000 a 9000 · samopojízdný postřikovač R4040, R4050, R4140 a také 4150 · řádkovač W170 · stroj na sklizení bavlny CP690 · bagr 160DLC · buldozer 700J · kolový nakladač WL53, WL56 · HITACHI bagr ZAXIS 6 · HAGIE STS 10, 12, 14 a 16	109661	70,10
⑧	4800-18	MERCEDES-BENZ Sprinter od 2006, Viano od 2003	128815	77,20
⑨	4800-20	IVECO Euro-Star · Euro-Tech · Euro-Truck · Daily s černým uzávěrem · MAN F90 · F2000 · TGA r. v. 03/2000 → · TGL r. v. 04/2005 → · TGM r. v. 10/2005 → · TGS r. v. 10/2007 → 01.2012 · TGX r. v. 10/2007 → 01.2012 · UV MERCEDES-BENZ Actros · Atego 1217 r. v. → 1999 · Eco 8401 · SK1728 Antos · Arocs · Atego r. v. 1998 → 2013 · Axor r. v. 09/2001 → 10/2004 · Eonic · Zentros · CLAAS Xerion, Tucano	144242	60,50
⑩	4800-21A	UV Volvo · kloubový dampř	162185	98,10
⑪	4800-23	UV ISUZU · UV MITSUBISHI Fuso Canter · NISSAN vysokozdvizný vozík · YALE GDP/GLP 16-30	144273	63,50
⑫	4800-25	MAN autobusy jako Lions Coach · Lions Star · Lions Comfort · Lions City · MERCEDES-BENZ Citaro r. v. 01/1998	203857	73,70
⑬	4800-26	DAF CF a XF Euro 6 od 2013	214495	77,90
⑭	4800-27	MERCEDES-BENZ Atego od r. v. 2014	214501	91,10
⑮	4800-28	MERCEDES-BENZ Actros EURO 6 s vyrovnávací nádrží HEYCO od r. v. 2014	214518	91,10
⑯	4800-29	SCANIA 143, řada G / P a R	222780	85,10

4802-1, EAN-No. 4000896200030

Vakuový přístroj pro plnění chladičů užitkových vozidel

- Rychlý průtok chladicí kapaliny: cca 80 l za cca 20 minut
- Žádná ztráta chladicí kapaliny v důsledku přeplnění chladicího systému
- Již není nutné zvláštní ovládní pomocí diagnostických testovacích přístrojů
- Vakuová zkouška těsnosti chladicího systému před plněním
- Bezbulbinové plnění okruhu chlazení a topení u nákladních vozidel, autobusů, zemědělských strojů a stavebních vozidel
- Lze používat ve spojení se samostatnými nebo univerzálními adaptéry (viz tabulka vpravo)



80 litrů během 20 minut!

Made in Germany

326,- €* netto

9098/24, EAN-No. 4000896258086

Rázový stahovák injektorů, pneumatický

- K demontáži pevně usazených diesel injektorů
- Pomocí 21 různých adaptérů a univerzálního drápu lze šetrně uvolnit pevně usazené diesel injektory bez vynaložení velké síly.
- Podle verze injektoru musí být k tomu účelu odstraněn Piezo prvek
- Zabrání se poškození na hlavě válce / krytu hlavy válce působením vysokých sil podpěr
- Dodání v plastovém kufru

24dílná sada:

- Pneumatický stahovák diesel injektorů
- Prodloužení pro pevně usazené injektory nebo zastavěné konstrukční prostory
- Univerzální dráp
- 21 adaptérů:
 - M17 x P1.0 pro **BOSCH** 110
 - M18 x P 0.75 pro **BOSCH** 120, 20 x P 1.0 pro **Denso/A**
 - Adaptér s vnitřním závitem M12 x P 1.5, vnější závit M20 x P 1.5
 - Adaptér s vnitřním závitem M14 x P 1.5, vnější závit M22 x P 1.5, M14 x P 1.5 pro **Delphi**
 - M16 x P1.0 pro **TOYOTA**
 - M18 x P1.5, M8 x P1.0, M8 x P1.25, M10 x P1.0 univerzální adaptér
 - M14 x P1.5, M14 x P1.0, M25 x P0.5 pro **Denso**
 - M25 x P1.0 pro **SIEMENS**
 - M27 x P0.75 pro **BOSCH, FIAT, BMW, PSAW, PSA, MERCEDES, RENAULT**
 - M27 x P1.0 pro kompletní závit pro **SIEMENS**, M29 x P1.0 pro **Delphi**
 - M31 x P0.75 pro **BOSCH** CRIN 1
 - M26 x P0.75 pro **BOSCH** CRIN 2

NOVINKA!

24

Šetrné k materiálu!

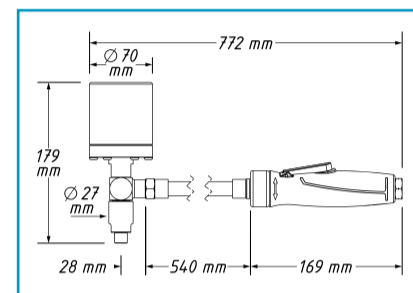

299,- €
netto



4797-5, EAN-No. 4000896176137

Stahovák vstřikovačů

- Pro demontáž pevně usazených vstřikovačů Common Rail bez demontáže hlavy válce
- Pro jednoduché vytažení vstřikovačů ve spojení s kluzným kladivem např. HAZET 1788 T-1 u motorů MAN D08, D20, D26 a D28
- Speciálně upravené pro velmi stísněný prostor v hlavě válce
- Uchopení vstřikovače za horní část stahovákem, aniž by došlo k poškození, následná demontáž pomocí rázového vytahováku
- Upínací čelist na vstřikovače s vnitřním závitem M10 x 1,5 mm pro uchycení kluzného kladiva 1788T-1

Made in Germany

163,70 €
netto

Lze použít v kombinaci s 1788T-1!

1788T-1, EAN-No. 4000896134304

Kluzné kladivo

- S přípojovacím závitem M10 (kluzná hmotnost 200 g)
- Ve spojení se stahovákem vstřikovačů 4797-5
- Přípojovací závit M10
- Vč. převlečné matice

Made in Germany

27,50 €
netto

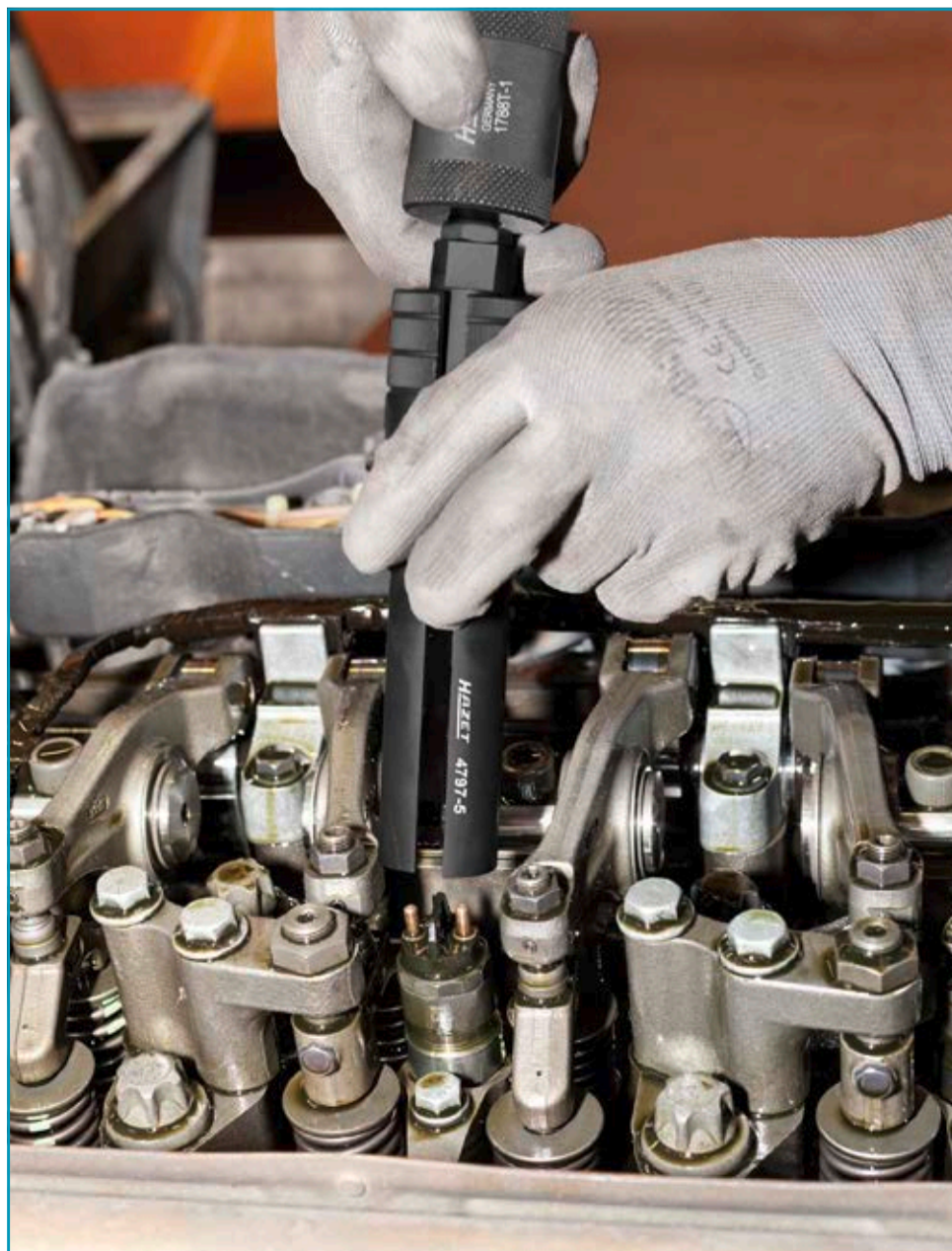

Nástrčné hlavice pro sondy výfukových plynů

- Robustní provedení pro pevně usazené sondy výfukových plynů!
- Demontáž a montáž lambda sondy, senzoru částic, senzoru NOX a senzoru teploty výfukových plynů
- Pohon dvojitý čtyřhran 1/2"
- Dodatečný pohon šestihran
- Možné utahování řízené točivým momentem
- Vhodné pro všechny modely OA a UV
- Vhodné také k uzavírání štěrbin, aby se zabránilo rozšiřování otevřeného šestihranu
- Pro ruční manipulaci
- Povrch: fosfátovaný, olejovaný
- Rozměry: d 66 x v 39 mm
- Šířka štěrbin: 8 mm



● s 24 mm

s 14 mm

4680-7,
EAN-No. 4000896254118

Sondy spalín - nástrčná hlavice
• Délka: 66 mm

Made in Germany

56,- €*
netto

● s 24 mm

s 17 mm

4680-8,
EAN-No. 4000896254132

Sondy spalín - nástrčná hlavice
• Délka: 66 mm

Made in Germany

56,50 €*
netto

● s 24 mm

s 19 mm

4680-9,
EAN-No. 4000896254156

Sondy spalín - nástrčná hlavice
• Délka: 66 mm

Made in Germany

57,50 €*
netto

● s 30 mm

s 22 mm

4680-5,
EAN-No. 4000896057870

Sondy spalín - nástrčná hlavice
• Délka: 66 mm

Made in Germany

59,50 €*
netto

● s 30 mm

s 24 mm

4680-6,
EAN-No. 4000896252268

Sondy spalín - nástrčná hlavice
• Délka: 66 mm

Made in Germany

60,- €*
netto

Speciální závitník pro senzory teploty výfuk. plynů / sondy

- Odborné dořezávání, čištění příp. oprava uchycovacích závitů senzorů teploty výfuk. plynů / sond
- Vodící čep zabrání vzpříčení závitníku k dořezávání a umožní tím přesné dořezávání příp. čištění zaneseného a poškozeného závitu
- Nedochozí k překlopení nebo vzpříčení při dořezávání
- Úspora času: Výměna výfukového systému ve většině případů již není nutná
- 6 řezných ploch pro optimální přesnost lícování a také jednoduchou a rychlou manipulaci
- Vysoce kvalitní povrchová úprava TiAlN pro delší životnost
- Vhodné pro použití u komponent z nerezové oceli
- **Pohon: s 13 mm**



4683 Dořezávač závitů senzorů teploty výfuk. plynů / sond

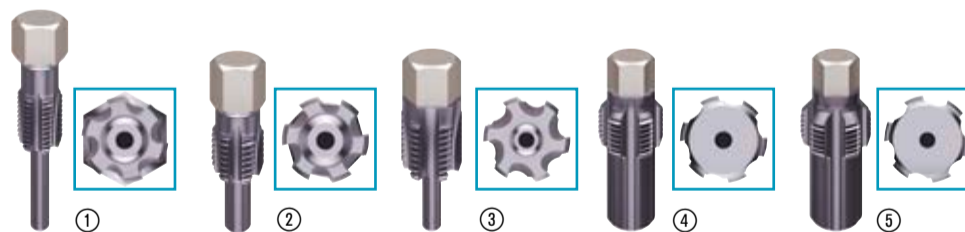

Made in Germany

Č.	HAZET No.	Použití	Závit mm	Délka: mm	EAN-No. 4000896+	€* netto
①	4683-12	Pro senzory teploty výfuk. plynů u: IVECO	M12 x 1,25	55	253555	39,-
②	4683-14	Pro senzory teploty výfuk. plynů u vozů: MERCEDES-BENZ Truck · AUDI · PORSCHE · SEAT · ŠKODA · VW · FIAT · ALFA ROMEO · LANCIA · OPEL	M14 x 1,5	45	253579	42,-
③	4683-16	Pro senzory teploty výfuk. plynů u: MERCEDES-BENZ nákl. voz., autobusů & užitk. voz DAF Actros (930, 932, 933, 934, 938) · Axor (375, 940, 942, 943, 944, 950, 952, 953, 954, 958) · Atego (375, 950, 952, 953, 954, 958) · MB autobus O 500 BM382 · DAF CF 65 · DAF CF 75 · DAF CF 85 · DAF CF 105	M16 x 1,5	43	253593	47,-
④	4683-20	Pro senzory NOX u vozů: DAF · NÁKL. AUT. MERCEDES-BENZ · IVECO · MAN · SCANIA · NÁKL. AUT. RENAULT · NÁKL. AUT. Volvo	M20 x 1,5	50	253630	62,-
⑤	4683-22	Pro senzory částic u: MERCEDES-BENZ · MAN	M22 x 1,5	50	253654	75,50

163-611/10, EAN-No. 4000896257294 Sada nářadí pro sondy zplodin

- 10dílná sada:
 - Speciální závitorezy: 4683-12, 4683-14, 4683-18, 4683-20, 4683-22
 - Nástrčná hlavice pro sondy výfukových plynů: 4680-5, 4680-6, 4680-7, 4680-8, 4680-9

4683-16
Volitelně k dostání



NOVINKA!

10

Volitelně k dostání: Skříňka na nářadí pro bezpečné uschování



Made in Germany

559,- €*
netto

HAZET No.	EAN-No. 4000896+	€* netto
165-L	167777	33,-

4937-92, EAN-No. 4000896201952

3/4" čepový klíč pro UV pro přední nápravu vozidel MAN

- Čepový klíč pro: nákladní vozidla **MAN**: E 2000 (ÖAF), F 2000, M 2000 L, M 2000 M
- **MAN** TGA, TGM, TGS, TGX
- **MAN** autobusy: Lions City, Lions Classic, Lions Coach, Lions Regio, Lions Star a starší typy (modely), podvozky
- **NEOPLAN** Cityliner, Starliner, Tourliner, Trendliner
- **TEMSA** Diamond, **WISEON** Hochdecker
- Průměr: 114 mm
- Délka (celková): 84 mm



3/4" 46

Made in Germany

260,90 €*
netto

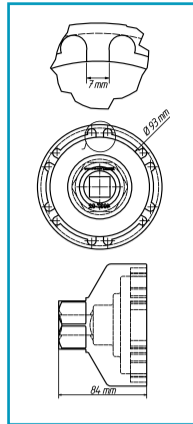

20 3/4" 46

4937-62, EAN-No. 4000896199020

3/4" čepový klíč pro UV pro zadní nápravu MERCEDES-BENZ

- Čepový klíč na matice zadní nápravy
- **MERCEDES-BENZ** Actros, Atego (těžké provedení): zadní náprava LN2, SK
- S vnější vodicí přírubou
- Vnitřní Ø: 62,8/70 mm
- 6 vnitřních čepů, šířka čepu: 7,5 mm
- Délka (celková): 85 mm



3/4"

Made in Germany

280,80 €*
netto

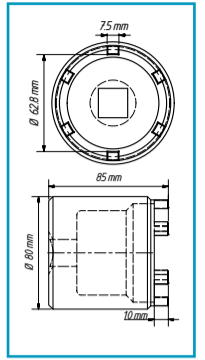

20 3/4"

4937-111/2, EAN-No. 4000896201945

1" sada čepových klíčů pro UV pro zadní nápravu MAN

- Pro **MAN** TGX, TGA, TGS, např. zadní náprava: HY 1350
- Pohon 4hran: 1" (25 mm) a vnější 6hran: s 60 mm
- 6 čepů, šířka: 11 mm
- Vnitřní Ø: 134,5 mm
- Vnitřní Ø (čep-čep): 118 mm
- Vnější Ø: 148,5 mm
- Délka (celková): 121 mm



1" 60

Made in Germany

507,10 €*
netto

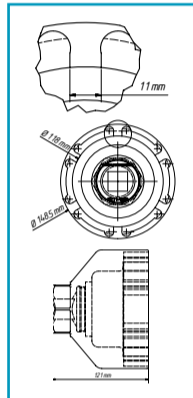

25 1" 60 2

4937-101/4, EAN-No. 4000896199266

3/4" sada čepových klíčů pro UV pro zadní nápravu vozidel MERCEDES-BENZ

- Pro demontáž/montáž na zadní nápravě a pro opravy a údržbu na náboji kola, ložisku kola nebo brzdovém kotouči
- **MERCEDES-BENZ** vnější planetová náprava, jako vlečená náprava NR7/4
- **MERCEDES-BENZ** vnější planetové zadní nápravy (evropské nápravy) 10 t a 13 t
- **MERCEDES-BENZ** vnější planetová náprava 7 t AL7/1
- Vnitřní Ø: 101,5 mm
- Délka s vodicí trubicí (celkem): 140 mm
- 12 čepů, šířka čepu: 11,4 mm
- S 3 vyměnitelnými vodicími trubicemi
- Vnější Ø: 50, 51, 53 mm
- Délka (celková): 85 mm



3/4"

Made in Germany

422,60 €*
netto

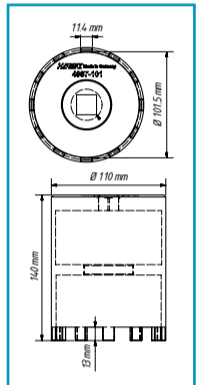

20 3/4" 4

4937

Nástrčný klíč pro matice náprav UV

- Masivní provedení: Vysoká (tvarová) stabilita i při velmi vysokých uvolňovacích nebo utahovacích momentech
- Povrch: mořený



36

36

3/4"

Made in Germany

Č.	HAZET No.	Pohon	Výstup s mm	Použití	EAN-No. 4000896+	€* netto
①	4937-85	● s 36	85	Nápravy návěsů a přívěsů SAF	204267	253,-
②	4937-90	● s 36	90	IVECO Daily 6,5 t; 7,0 t	199280	345,-
③	4937-95	20 3/4"	95	IVECO Stralis a Eurofire, MERCEDES-BENZ návěs Discos, BPW Eco plus	199457	237,-

20 3/4" 36

4937-103/3, EAN-No. 4000896199259

3/4" sada čepových klíčů na zadní nápravu UV MAN a MERCEDES-BENZ

- Pro opravy a údržbu na náboji kola, ložisku kola nebo kotoučové brzdě
- Pro **MAN** a **MERCEDES-BENZ** 10 t a 13 t AP Hypoid a vlečená náprava N7/4, autobus 0305G, 0405G
- **MAN** vnější planetová zadní náprava řady F H7, HD7
- Hypoidní zadní náprava řady F HY-1175, HDY-1175
- Vnitřní Ø: 103 mm
- Délka s vodicí trubicí (celkem): 140 mm
- 6 čepů, šířka čepu: 11,5 mm
- S 2 vyměnitelnými vodicími trubicemi
- Vnější Ø: 51,5 mm, 66,5 mm
- Délka (celková): 135 mm



3/4"

Made in Germany

341,90 €*
netto

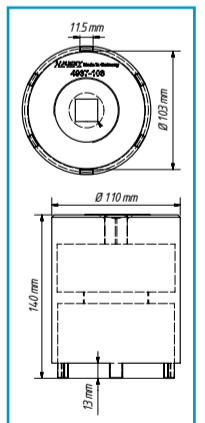

20 3/4" 3

4937-105/2, EAN-No. 4000896201938

1" sada nástrčných klíčů pro matice kol UV DAF, RENAULT, Volvo

- 6hr. výstup: s 105 mm
- Pohon: 1" (25 mm) a vnější 6hran s 60 mm
- Šroubovatelná vodicí trubka umožňuje flexibilní použití
- **DAF** s vodicí trubicí
- **RENAULT, Volvo** bez vodicí trubky
- S vnější vodicí přírubou



Made in Germany

444,80 €*
netto

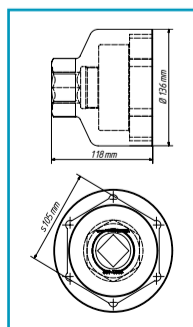

25 1" 60 2

Drážkovaná matice



4937-87/3, EAN-No. 4000896199235

3/4" sada čepových klíčů pro užitková vozidla MAN, MERCEDES-BENZ

- Pro opravy a údržbu nábojů kol, kolových ložisek nebo brzdových kotoučů
- Např. pro přední nápravu **MAN** TGL od r. v. 2000 a zadní nápravu L 2000 **MERCEDES-BENZ** Atego HL2, 814 Vitaro
- Čepový klíč na zadní nápravu, vnitřní Ø: 87 mm
- Délka (celková): 65 mm
- 6 čepů, šířka čepu: 10 mm
- S 2 vyměnitelnými vodicími trubkami
- Vnější Ø: 49 mm, 57 mm
- Délka s vodicí trubkou (celkem): 140 mm

20 3/4 3

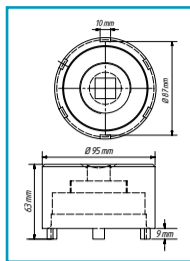

3/4"

Made in Germany

341,80 €*
netto

4937-80, EAN-No. 4000896199006

3/4" nástrčný klíč pro matice náprav UV, 8hran, s 80 mm

- K demontáži/montáži matice přední nápravy s 8hran. před brzdovým kotoučem
- **SCANIA** konstrukční řada R, konstrukční řada 4, konstrukční řada 124 I – 144 I – atd.
- Vhodný pro rázové utahováky, např. HAZET 9013 M
- Vysoká tvarová přesnost
- Souběžné plochy pro perfektní silový styk na axiálních maticích
- Masivní provedení: Vysoká (tvarová) stabilita i při velmi vysokých uvolňovacích a utahovacích momentech

20 3/4

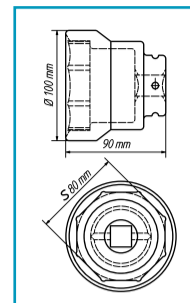

3/4"

Made in Germany

210,- €*
netto

4937

Montážní pouzdra UV

- Montážní pouzdro pro ochranu závitu na nápravě při demontáži a montáži ložiska
- Pouze jednorázové zvednutí ložiskové jednotky o hmotnosti cca 40 kg (ložisko + brzdový kotouč + náboj kola) na montážní pouzdro, poté posunutí až po dosednutí na ložisko
- Pohon možný přes příčnou tyč nebo bez dodatečného nářadí (rýhovaná plocha rukojeti)



Made in Germany

Č.	HAZET No.	Použití	Závit mm	Vnější Ø: mm	EAN-No. 4000896+	€* netto
①	4937-100	MAN TGX, TGA, TGS např. pro nápravu MAN HY 1350 (13 t)	M100 x 1,5	105	201983	260,70
②	4937-7582	MAN TGL, TGM, řada L, HL 2	M75 x 1,5	82	201969	180,50
③	4937-7578	MERCEDES-BENZ Atego, Atego 2, Tourino	M75 x 1,5	78	201990	196,-

4937

3/4" · 1" klíč na opouzdření kol u UV, Ø 110 mm a 120 mm pro plošně oválná opouzdření kol BPW

- Pro nápravy **BPW** Eco a Eco Plus
- Perfektní tvar pro obrys **BPW** Ø 110 mm, resp. Ø 120 mm

20 3/4 25 1"



① 3/4"

② 1"

Made in Germany

Č.	HAZET No.	Ø mm	EAN-No. 4000896+	€* netto
①	4937-120	120	210459	215,-
②	4937-110	110	199273	226,30

4937

1/2" sada středících objímek pro užitková vozidla

- Pro rychlou montáž vystředěných kol se šikmou dosedací plochou u nákladních vozidel pro otvor v disku Ø 26 mm
- Bez poškození závitu a přesné vystředění disků díky kónicky natočeným objímkám
- Délka (celková): 115 mm

125 1/2 3



Made in Germany

HAZET No.	Pro otvory disků Ø 26 mm	EAN-No. 4000896+	€* netto
4937-26/3	M22 x 1,5 např.: DAF, FORD, MAN, MERCEDES-BENZ, RENAULT, Volvo	199013	97,40
4937-27/3	7/8"-11G např. SCANIA	202010	98,60

772-2/16, EAN-No. 4000896161041

3/4" univerzální sada nářadí s klíči pro matice náprav a drážkované matice

- K demontáži a přesné montáži např. u 6hranných, 8hranných, drážkovaných matic, matic s čelními otvory, matic se dvěma otvory, matic s otvory na obvodě atd.
- Rozsah upnutí: 35 – 170 mm
- Utahovací moment (max.): 700 Nm
- 16dílná v úložném vkladacím systému pěnové vložky HAZET

20 3/4 16



3/4"



437,- €*
netto

197-4, EAN-No. 4000896214235

Vana k zachycení oleje z nápravy UV, 3 l

- Bezpečné zachycení oleje vytékajícího z nápravy při demontáži nebo opravě náprav s nástrčnou hlavicí u nákl. vozidel a zemědělských strojů
- Vůči chemikáliím odolný, nerozložitelný plast s hladkým povrchem odolným proti oděru
- Rozměry (d x š x v): 310 x 240 x 160 mm



19,40 €*
netto

- Vhodné pro všechny brzdové třmeny a náboje kol
- Demontáž a montáž brzdového třmenu pouze s jedním nástrojem
- Veškeré práce v oblasti servisu brzd je možné provádět a šetřit si záda
- Kompatibilní se všemi brzdovými třmeny, které mají evropské schválení typu



4972-1/3, EAN-No. 4000896215799

Zvedací pomůcka UV

- Umožňuje práci šetrnou vůči zádům ve stísněných prostorových poměrech v podběhu kola u nákladních vozidel, autobusů, návěsů a náprav přívěsů
- Výrazné usnadnění při demontáži a montáži brzdových třmenů a nábojů kol prostřednictvím zvedací pomůcky
- Práce šetrná vůči zádům
- Není potřeba druhá osoba
- Usnadňuje nasazování šroubů
- Bezpečné držení těžkých součástí
- Zohlednění různých montážních poměrů brzdového třmenu
- Bezpečné pohybování zavěšenými součástmi
- Lze ovládat jednou rukou pomocí vřetena

Obsah:

- Zvedací pomůcka
- Držák brzdového třmenu
- Držák náboje kola



Made in Germany

1.122,- €*
netto

Příslušenství

Made in Germany

Č.	HAZET No.	Označení	Funkce	EAN-No. 4000896+	€* netto
①	4972-1	Držák brzdového třmenu UV	Použití se zvedací pomůckou UV 4972-3, resp. 4972-1/3	215423	339,-
②	4972-4	Držák náboje kola	Použití se zvedací pomůckou 4972-1/3	216031	89,-

4972-2, EAN-No. 4000896215393

Naklápěcí ložisko

- K demontáži a montáži brzdových třmenů u nákladních vozidel, autobusů, návěsů a náprav přívěsů zabudovaných v diagonální poloze hodinových ručiček mezi 20:00 a 17:00 hodinou
- Spojte naklápěcí ložisko s držákem brzdového třmenu a umístěte např. zvedacím vozíkem pod brzdový třmen. Tím je nyní možné snadně vsazení šroubů i v nepříznivých polohách
- Ve spojení s držákem brzdového třmenu HAZET 4972-1



Made in Germany

157,90 €*
netto

4971-12, EAN-No. 4000896232857

Vratné zařízení pro brzdy

- Zpětné vrácení brzdových třmenů WABCO bez demontáže brzdového válce
- Dobrá dosažitelnost vratného zařízení
- Jednoduchá manipulace díky 3komponentní rukojeti HAZET
- Manipulace s osvědčeným ráčnovým klíčem HAZET
- Speciální použití v ráčnovém klíči zaručuje bezpečný přenos síly u vratného zařízení
- Pro brzdové třmeny WABCO u MERCEDES-BENZ Actros, Antos, Arocs
- Délka (celková): 454,4 mm
- Adaptér s 8 mm
- Ráčnový klíč 10 mm



Zpětné vrácení brzdových třmenů bez demontáže brzdového válce!

Made in Germany

67,- €*
netto

4971-11, EAN-No. 4000896218257

Vratné zařízení pro brzdové třmeny KNORR-BREMSE

- K ovládní pomocí nástrčného klíče vrat. zařízení pro brzdové třmeny u nákl. automobilů, omnibusů, návěsů a náprav přívěsů
- Speciální profil s 11 zuby
- Lze použít pouze pro KNORR-BREMSE



Made in Germany

6,60 €*
netto

2871-E

Hlavice TORX® pro brzdové třmeny

- Pro manipulaci se šrouby brzdových třmenů u užitkových vozů MAN
- Použití: Šroubení brzdových třmenů E20
- Ovládání např. s HAZET nástrčnými očkovými klíči 6630D-22 ve spojení s držákem nástrojů 6397 (povolit) příp. momentovým klíčem 6293-1CT nebo 6295-1CT (utáhnout)



Č.	HAZET No.	Pro např.	l mm	S mm	d ₁ mm	d ₂ mm	f mm	mm	EAN-No. 4000896+	€* netto
①	2871-E18	MAN TGM a TGL	39,5	E18	39,5	23,4	16,70	13,5	176175	13,20
②	2871-E20	MAN TGM · TGA	39,5	E20	39,5	25,7	18,49	15,9	148790	13,70
③	2871-E24	MAN TGA · TGS · TGX	39,5	E24	39,5	35,0	22,16	19,7	148783	15,-

4969-612, EAN-No. 4000896204281

Povolovací nářadí rychlospojky stlačeného vzduchu

- Bezproblémové uvolnění rychlospojek s Ø 6, 8, 10, 12 mm
- Ovládání možné plochým klíčem s 13 mm (HAZET 600N-13), nejsou potřebné žádné další pomocné nástroje
- Pro konektory DIN 74324 6 x 1,0 · 8 x 1,0 · 10 x 1,0 · 12 x 1,5 · 12 x 2,0 mm
- Umožňuje rozpojení znečištěných vedení a konektorů
- Použití jednou osobou
- Úspora času a nákladů
- Zabránění zraněním



Made in Germany

55,40 €*
netto

2784-14, EAN-No. 4000896155583



3/4" nástrčná hlavice pro brzdové třmeny

- Pro ovládání šroubového spoje brzdového třmenu (KNORR-BREMSE) u nákladních vozidel MERCEDES-BENZ, např. Actros



Made in Germany

30,80 €* netto



2872SZ

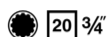

3/4" rázový očkový klíč pro užitková vozidla (dvojitý 6hran) se 2 nárazovými plochami

- Profil s dvojitým šestihranem umožňuje nasazení i na těžko přístupné šroubové spoje
- S 20 mm pohonom pro momentový klíč!
- Např. pro brzdový třmen SAF na MERCEDES-BENZ Atego a Actros
- Klíč s 20 mm (3/4") 4hranným uchycením pro odborné utahování šroubů pomocí momentového klíče HAZET podle údajů výrobce
- Plocha klíče s laserem naneseným vzorcem pro výpočet správné účinné délky

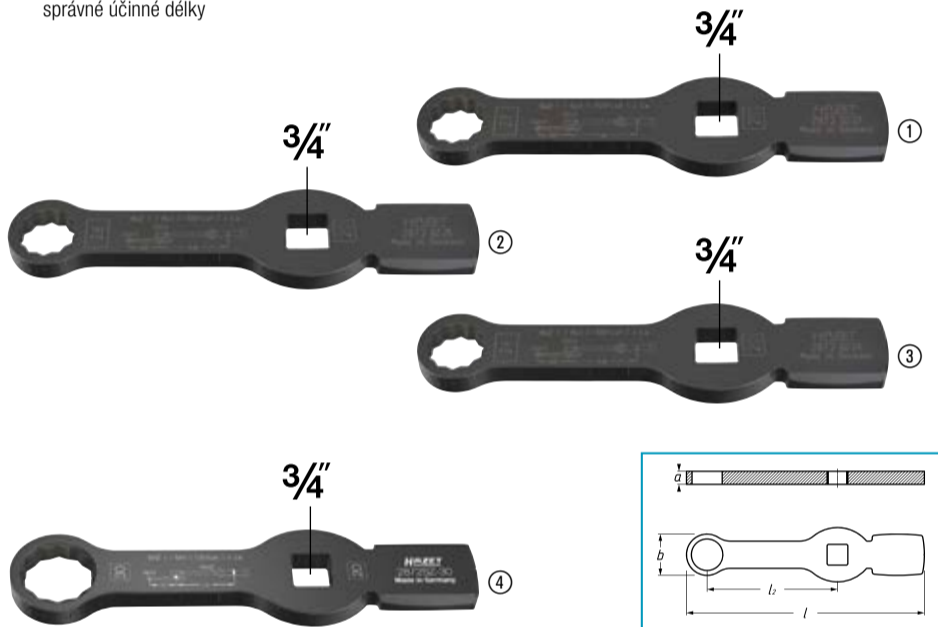

Made in Germany

Č.	HAZET No.	K ovládání šroubení třmenů kotoučových brzd na např.	●/s mm	l mm	l ₂ mm	EAN-No. 4000896+	€* netto
①	2872SZ-24	Brzdový třmen SAF, MERCEDES-BENZ Atego a Actros	24	219,0	120	204175	57,90
②	2872SZ-26	DAF XF95/XF105/XF	26	219,0	120	203727	48,80
③	2872SZ-27	MERCEDES-BENZ Atego, Actros, autobusy KÄSSBOHRER	27	220,5	120	207183	47,30
④	2872SZ-30	SCANIA konstrukční řada 3, 4, G, P, T, R, S a omnibus	30	225,5	120	246281	44,-

2872-E



3/4" rázový klíč TORX® se 2 nárazovými plochami

- Pro povolování a utahování šroubů TORX® na šroubových spojích brzdových třmenů na přední nápravě a vlečených nápravách nákladních vozidel
- Plocha klíče s laserem naneseným vzorcem pro výpočet správné účinné délky!
- Použití klíčů při demontáži a montáži šroubových spojení brzdových třmenů ušetří demontáž páky spojovací tyče
- Možnost odborného utažení šroubů momentovým klíčem pomocí umístěného 20 mm (3/4") pohonu podle údajů výrobce
- Např. pro MAN TGL TGM, velikost klíče: E18, E20, E24
- 2872-E20 např. na nápravy návěsů Schmitz Cargobull
- Délka působení: 120 mm
- Šířka hlavy: 12 mm

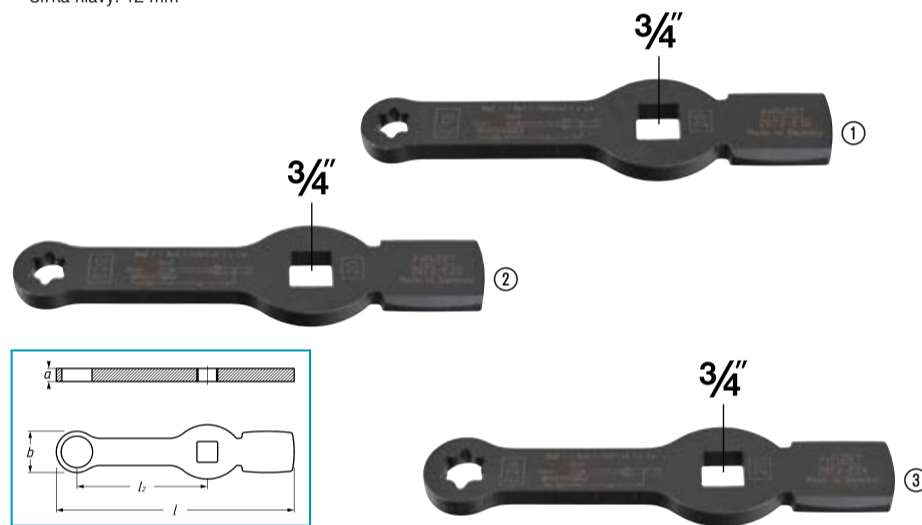

Made in Germany

Č.	HAZET No.	●	Šířka hlavy mm	l mm	l ₂ mm	g	EAN-No. 4000896+	€* netto
①	2872-E18	E18	30	215	120	573	201235	53,-
②	2872-E20	E20	32	216	120	577	201242	53,90
③	2872-E24	E24	38	219	120	588	201259	54,-

2872FS-24, EAN-No. 4000896209989

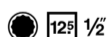

1/2" rázový očkový klíč pro užitková vozidla (dvojitý 6hran) se 2 nárazovými plochami

- Bez demontáže kola i u daleko do ráfku čnějících šroubení brzdových válců
- Použití na nákladních vozidlech, autobusech, přívěsech a nápravách návěsů bez demontáže kola
- K uvolňování, resp. utahování šroubení brzdových válců
- Laserem nanesený vzorec pro rychlý přepočet výrobcem zadaného utahovacího momentu
- 2 nárazové plochy umožňují cílené působení síly kladiva
- Úspora času (cca): 20 minut

Demontáž brzdových válců bez demontáže kol!

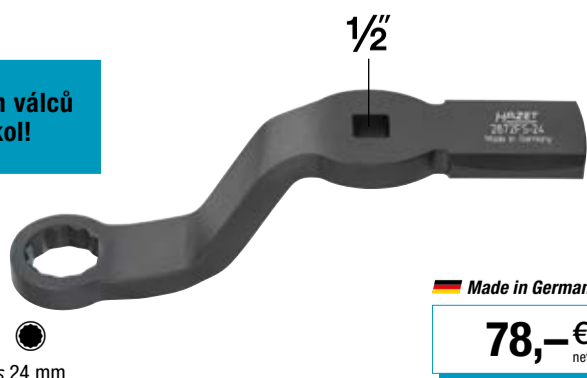

Made in Germany

78,- €* netto

4937



3/4" rázový očkový klíč · dvojitý šestihran · se 2 nárazovými plochami

- Profil s dvojitým šestihranem umožňuje nasazení i na těžko přístupné šroubové spoje
- Použití: Ovládání většinou velmi pevně usazeného šroubení kardanového hřídele i ve stísněných prostorových poměrech
- Laserem nanesený vzorec pro rychlý přepočet výrobcem zadaného utahovacího momentu
- Zvláště se hodí pro opravu na cestách, kde není k dispozici pracovní jáma
- 2 nárazové plochy umožňují cílené působení síly kladiva
- Mimofádně stabilní a extrémně zatížitelný

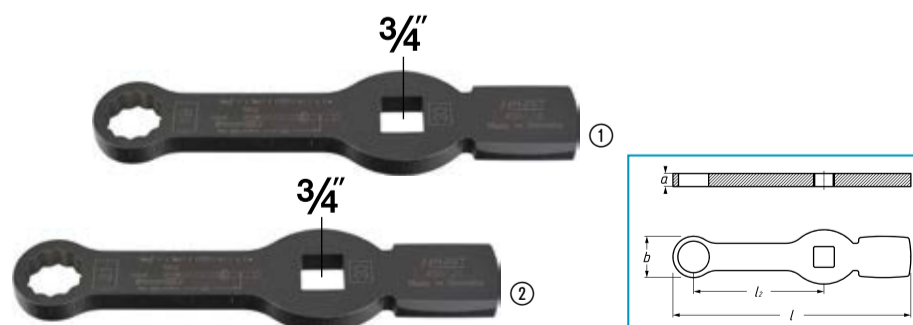

Made in Germany

Č.	HAZET No.	Pro např.	l mm	l ₂ mm	a mm	b mm	EAN-No. 4000896+	€* netto
①	4937-19	UV MERCEDES-BENZ šroubení kardanových hřídelů	215	120	12	30	215645	49,-
②	4937-21	UV MAN šroubení kardanových hřídelů	215	120	12	30	215638	49,-

2152-600, EAN-No. 4000896246762

Multimetr

- Měření napětí, odporu, frekvence, kapacity a teploty
- Pro řemeslo, průmysl, u domácích kutilů nebo v dílně pro osobní a nákladní automobily a zemědělské stroje
- Jednoduchá obsluha díky přehlednému ovládacímu poli a také velkému osvětlenému LCD Displeji (všechna data rychle odečitatelná)
- Velmi krátké doby odezvy zaručují rychlé zobrazení výsledků měření
- Optimální nastavení polohy přístroje díky stojanu na pouzdře
- Ochranné pouzdro chrání Multimetr před poškozením pádem
- Obsažena teplotní sonda od -20° C do 200° C
- Test diod
- Průchod - akustický signál do 50 Ω
- Spínací stupeň
- Stejnoseměrné napětí / střídavé napětí: 0–600 V
- Stejnoseměrný proud / střídavý proud: 0–10 A
- Frekvence: 0–10 MHz
- Měření odporu: 0 až 60 MΩ
- Auto-Power-Off
- Podsvícení
- Data Hold
- True RMS
- CAT III 600V
- Včetně měřících hrotů k zaháknutí do ochranného pouzdra a 2 x AA baterií



118,-€*
netto

4670-9/5, EAN-No. 4000896205042

Systém nářadí pro odblokování kabelů UV

- Zaručuje odblokování nejběžnějších kontaktů užitkových vozidel bez poškození
- Poruchy v důsledku chybných spojení lze rychle, bez námahy a profesionálně odstranit
- S vytažovacím šoupátkem na ochranu čepelí a k zamezení poranění
- Kvalita od přímého dodavatele – Made in Germany

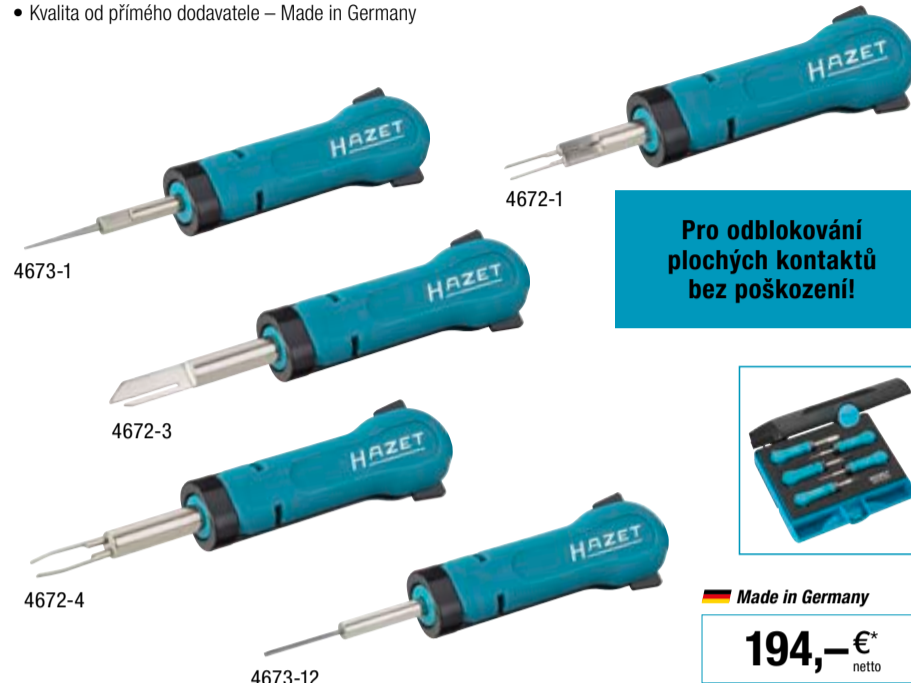

Pro odblokování plochých kontaktů bez poškození!

Made in Germany

194,-€*
netto

2152N/3, EAN-No. 4000896204151

Sada elektroniky

- Pro hledání závad na elektronických součástkách
- Měřicí rozsah 3 – 48 V
- Ukazatel napětí LED: 5, 12, 24, 48 V
- Ukazatel polarity: LED pro plus nebo minus, střídavé napětí se současně svítícími LED
- Navíc krokosvorka a zkušební hrot k nasazení
- Délka kabelu: 1 300 mm
- Zkušební hrot, zapichovací jehla s posuvnou mechanikou



38,10€*
netto

4650-1, EAN-No. 4000896022014

Kyselinoměr

- Ke kontrole obsahu kyseliny v elektrolytu baterie
- S hustoměrem
- Stabilní plastový kryt - výrazně snížené nebezpečí zlomení oproti skleněným krytům
- Délka: 280 mm



Made in Germany

17,20€*
netto

4650-3A, EAN-No. 4000896249275

Šroubovák na zátky baterií

- Speciální délka umožňuje univerzální použití i u malých konstrukčních výšek
- K zašroubování a vyšroubování zátek baterie
- Profil je dimenzován pro zátky baterie
- Ergonomická 2komponentní T-rukojeř HAZET
- Povrch: chromovaný
- Šířka šroubováku: 14,5 mm
- Výška šroubováku: 1,7 mm



Made in Germany

12,90€*
netto

4650-4, EAN-No. 4000896022038

Čistící kartáč na póly a svorky

- Čištění pólů a svorek baterií
- Délka: 120 mm
- S ochranným krytem



Made in Germany

12,-€*
netto

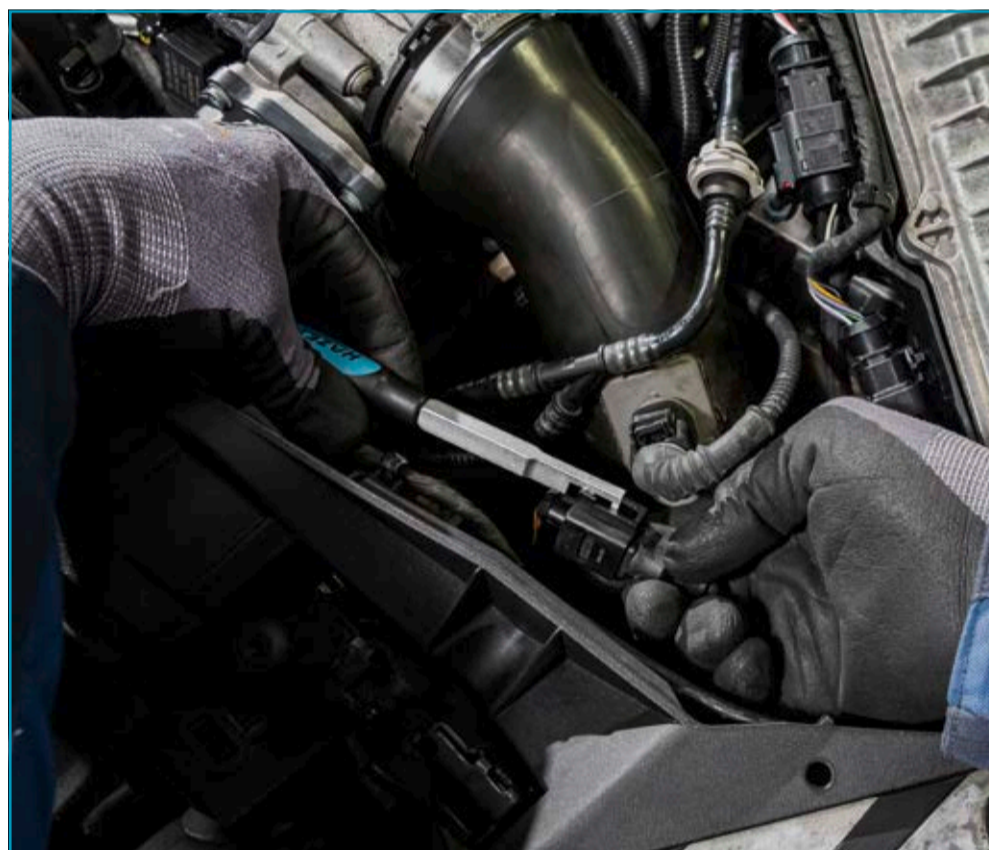

② Přesazení hlavy: 20 mm

4675

Odjišťovací nářadí pro nástrčné spoje VAG

- Odblokování elektrických nástrčných spojů bez poškození u různých součástí a senzorů
- Nástrčné spoje skupiny VAG, SCANIA, MAN TGE/TGX od r.v. 2020, např. injektory, snímače tlaku paliva, snímače stavu kapaliny, zapalovací cívky, snímače podtlaku, snímače opotřebení brzd, regulátory tlaku, osvětlovací zařízení

Made in Germany

Č.	HAZET No.	l mm	EAN-No. 4000896+	€* netto
①	4675-1	130	244331	23,40
②	4675-2	191	244348	23,40



150/39, EAN-No. 4000896239641

1/2" sada vysokovoltového nářadí, s ochrannou izolací

- Univerzálně použitelná u všech nákladních aut, autobusů a také zemědělských a stavebních strojů s elektrickým pohonem
- K manipulaci s díly, které vedou napětí, jako např. baterie, kondenzátory nebo rozdělovače
- Použití dvou prodloužení umožňuje namontování a vymontování např. baterie bez problémů a nebezpečí díky speciální izolaci nářadí
- V jedné sadě veškeré relevantní nářadí k manipulaci se šroubením pod napětím
- Maximální bezpečnost díky stálé kontrole kvality nářadí
- Dodání v novém HAZET L-boxxu 136 – všechno nářadí je po ruce
- Pro el. nákladní automobily např. od MERCEDES-BENZ, MAN, DAF, RENAULT, SCANIA a Volvo
- Použitelné u elektrických městských autobusů jako např. MERCEDES-BENZ, MAN, VDL, IVECO, SOLARIS, Volvo, SCANIA, BYD, SILEO, LIKKER, COBUS, MELLOR, KARSAN, IRIZAR, EBUSCO, TEMSA, EURABUS, EASYMILE, NAVJA, LOCAL MOTORS, HEULIEZ



916KV • 12⁵/₂
Délka: 260 mm

810VDE • 10
0,4 x 2,5 · 0,5 x 3 ·
0,6 x 3,5 · 0,8 x 4 mm

810VDE • 10
PH 1 · PH 2 · PH 3

1802VDE-22
Délka: 180 mm

1805VDE-44
Délka: 200 mm

1816VDE-222
Délka: 160 mm

1841AVDE-22
Délka: 160 mm

1860VDE-11
Délka: 160 mm

1000 V 12⁵/₂ 12⁵/₂ 39

917KV-5 • 12⁵/₂ 12⁵/₂
Délka: 140 mm

918KV-10 • 12⁵/₂ 12⁵/₂
Délka: 264 mm

630KV • 10
s 13 · 17 · 19 mm

450KV-5 • 10
s 13 · 17 · 19 mm

1804VDE-33
Délka: 208 mm

900KV • 10 12⁵/₂
s 13 · 14 · 15 · 16 ·
17 · 19 mm

196V-10/5

196V-20/5

2156VDE-2

909,- €
netto

8816HPKV, EAN-No. 4000896239184

3/8" Vysokovoltová přepínací ráčna, s ochrannou izolací

- 3/8" HiPer jemnozubá přepínací ráčna – s ochrannou izolací
- 90 zubů, malý úhel ovládání jen 4°
- Aretace nástrčných hlavic - zabezpečení proti uvolnění
- Rychlé uvolnění nástrčného nářadí jen stisknutím uvolňovacího tlačítka
- Prodloužení životnosti použitím nejmodernějších maziv v ráčnovém mechanismu
- Aretační funkce páčky nabízí ochranu proti nechtěnému přepnutí
- Ergonomická přepínací páčka a uvolňovací tlačítko
- Povrch: s ochrannou izolací
- IEC 60900
- Ochranná izolace do 1 000 V
- Pro ruční manipulaci

1000 V

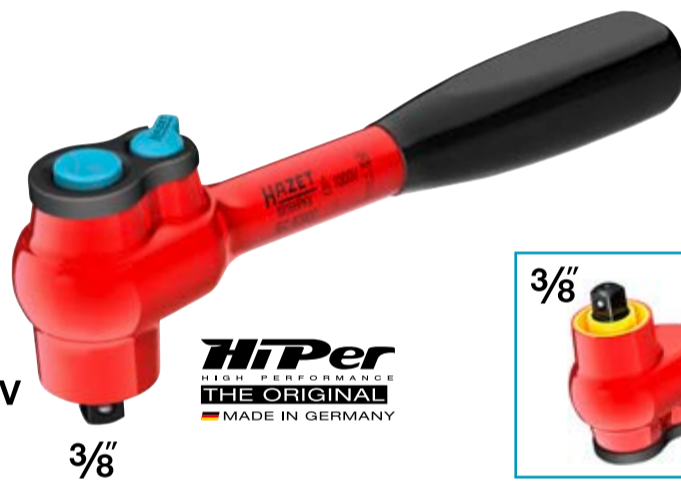

1000 V 10 3/8

NOVINKA!

Made in Germany

165,- €
netto

Další vysokovoltové nářadí naleznete také na:
www.hazet.de



839-1, EAN-No. 4000896035670

Zkoušečka napětí

- 220 – 250 V dle VDE 0680
- Břit s drážkou s dutým výbrusem
- Velmi dlouhá rukojeť, 92 mm
- Se závěsem
- Defektní žárovku Soffitte nelze podle VDE vyměnit
- Délka (celková): 150 mm



Made in Germany

4,10 €
netto

5108KV · 5109KV · 5121KV

3/8" nebo 1/2" momentový klíč, s ochrannou izolací

- Spouštění doprava / doleva díky přepínacímu čtyřhranu umožňuje utahování s nastaveným utahovacím momentem oběma směry – vpravo i vlevo – v rámci uvedené tolerance
- Lze jej znovu seřizovat a kalibrovat
- Možnost oprav momentových klíčů v servisním středisku firmy HAZET
- Dlouhá životnost
- Přesnost díky možnosti demontáže, seřízení, opravy (v případě potřeby), kalibrace, montáže
- Vhodné pro kontrolu zkušebních prostředků
- Trvalé a ekologické
- Jemné dělení stupnice s noniem
- Zablokování proti nechtěné změně nastavené hodnoty
- Bezpečný: hapticky (krátký posun při vypnutí), akusticky (zalamovací prvek)
- Nízká hmotnost pro dobrou manipulaci a práci bez únavy
- DIN EN ISO 6789-2:2017, čtyřhran podle DIN 3120, ISO 1174-1, IEC 60900:2018

1000 V 10 3/8 12⁵/₂

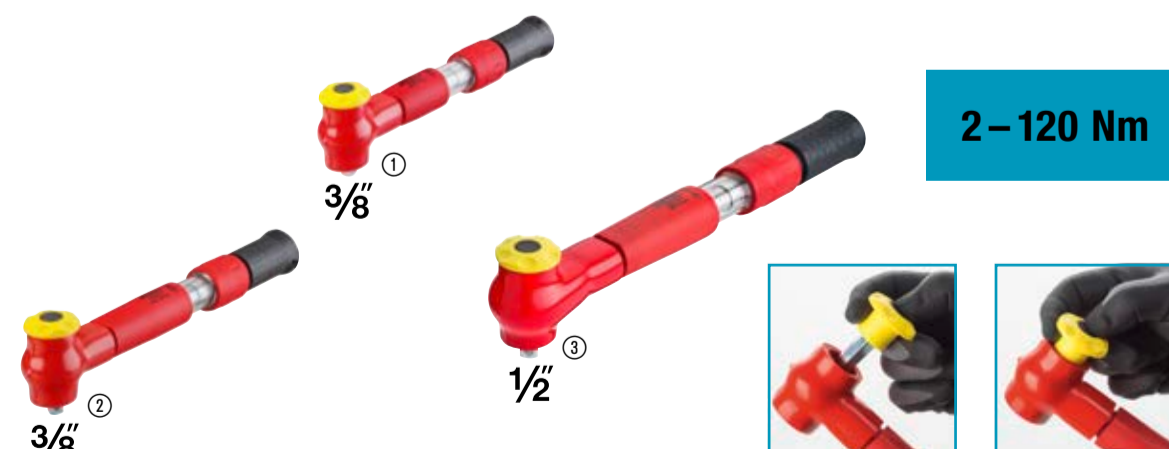

2 – 120 Nm

Made in Germany

Č.	HAZET No.	Rozsah utahovacího momentu Nm	Přesnost vypnutí %	Šířka mm	Délka mm	EAN-No. 4000896+	€* netto
①	5108KV	2 – 10	6	275	590	235421	366,90
②	5109KV	5 – 25	4	305	639	235445	378,90
③	5121KV	20 – 120	4	420	1470	233397	385,90

1862N, EAN-No. 4000896242627

Automatické odizolovací kleště

- Automatický systém snímání, není nutné nastavení na kabelový průřez
- Odizolování flexibilního vedení (svazek) a masivních vodičů Ø 0,2 – 6,0 mm² příp. AWG 24 – 10
- Optimálně umístěný boční nůž do 2,5 mm²
- Nastavitelný podélný doraz: 6 – 15 mm
- Vyměnitelné čepele
- Ne pro práce u nebo v blízkosti dílů, které jsou pod elektrickým napětím



Made in Germany

22,- €
netto

1750

Rychloupínací stahovák

- Vysoká pevnost a tuhost pro bezpečné práce
- Rychlé přestavení díky fixaci „jednou maticí“ na jedno rameno
- Dvouramenný stahovák
- Kovaná ramena
- Vnitřní a vnější stahovák v jednom
- Snadná a rychlá montáž

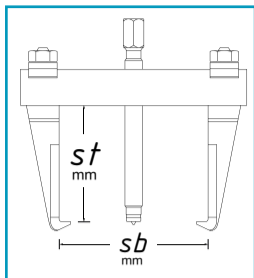

Masivní celokovové provedení!

HAZET No.	Tun max.	sb mm	st mm	Vřeteno mm	EAN-No. 4000896+	€* netto
1750-34	20	345	260	M27 x 2 x 377	250042	357,-
1750-44	20	440	260	M27 x 2 x 377	250134	438,-

1750/5,

EAN-No. 4000896251476

Sada rychloupínacích stahováků

- V prodejním stojanu
- 5dílná sada:
 - 1750-9
 - 1750-11
 - 1750-14
 - 1750-19
 - 1750-26



695,- €* netto



4685-4, EAN-No. 4000896231126

Trubkový nástrčný klíč

- K demontáži / montáži víceprstých separačních systémů u řezných nástrojů kombajnů od CLAAS, LEXION, TUCANO a AVERO
- Je možné ovládnutí víceprstých separačních systémů skrz velmi úzký otvor u přírodního bubnu
- Snadný pohon čtyřhranem pomocí ráčny 12.5 mm (1/2") (např. HAZET 916HP)
- Možné uplatnění točivých momentů u víceprstých separačních systémů
- S 6hr. výstupem: s 24 mm
- Rozměry / délka: 330 mm
- Průměr d1 (u výstupu): 32,3 mm
- Průměr d2 (u pohonu): 28 mm



Ovládnutí víceprstých separačních systémů skrz velmi úzké otvory!

Made in Germany

27,40 €* netto

1779-3, EAN-No. 4000896135998

Univerzální stahovák kulového kloubu

- Univerzální použití např. pro nákladní vozidla, lehká konstrukce
- Otvor a: 32 mm
- Rozsah upnutí sb: 85 mm

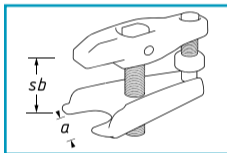

Made in Germany

180,- €* netto

1790

Stahovák kulových kloubů

- K vytlačování čepů kulových kloubů bez námahy a k bezpečné demontáži kulových kloubů
- S hydraulickou podpěrou
- Zatížení (max.): 12 t

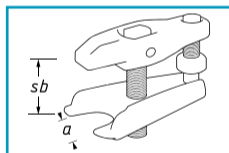

Made in Germany

HAZET No.	a mm	sb mm	EAN-No. 4000896+	€* netto
1790-5	30-34	70	145461	358,30
1790-6	36-40	85	145478	499,-

1790-3, EAN-No. 4000896145454

Stahovák kulových kloubů

- K vytlačení čepů kulových kloubů na řídicích pákách, spojovacích tyčích řízení, stabilizátorech
- Otvor a: 40 mm
- Rozsah upnutí sb: 85 mm

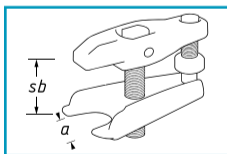

Made in Germany

223,80 €* netto

1779-55, EAN-No. 4000896136407

Stahovák kulových kloubů

- K vytlačení čepů kulových kloubů na spojovacích tyčích řízení, stabilizátorech atd.
- Otvor klíče: 55 mm
- Hloubka upnutí: 80 mm
- Šířka: 77 mm



Made in Germany

169,50 €* netto

1780

Dělicí a stahovací vidlice

- Osvědčený a cenově výhodný systém
- Použití: Rychlé ovládnutí hlav hlavní tyče řízení a spojovací tyče řízení, hlavních pák řízení a ostatních řídicích dílů díky klínové vidlici
- Jednoduchá manipulace
- Demontáž tlumičů a jiné oddělovací práce
- Oddělovací vidlici lze použít i v nejtěsnějších prostorech
- Robustní kované provedení

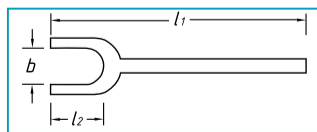

Made in Germany

č.	HAZET No.	l1 mm	l2 mm	b mm	EAN-No. 4000896+	€* netto
①	1780-23	340	80	23	133352	69,90
②	1780-29	350	80	29	133376	74,-



4685

Vytlačovač výstupkových klínů

- Bezpečné vyrazení výstupkových klínů z ozubených kol na zemědělských strojích

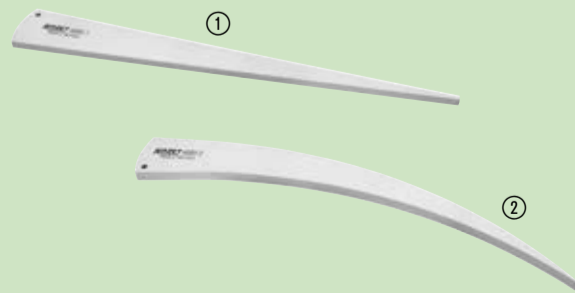

Made in Germany

č.	HAZET No.	Provedení	EAN-No. 4000896+	€* netto
①	4685-1	Rovné, 420 mm	222889	42,90
②	4685-2	Zahnuté, 366 mm	222896	40,80



Nástroj s profilem vhodným k rychlospojce



Nasazení nástroje



Bezpečné držení pomocí vsazených magnetů



Ovládání pomocí ráčny díky 1/2" (12,5 mm) 4hr. uchycení

4685-3, EAN-No. 4000896230730

12P 1/2

Poháněcí nářadí CLAAS

- K ručnímu ovládní předřazených nástrojů pro CLAAS JAGUAR, např. ORBIS, PICK UP, DIRECT DISC a CORIO CONSPEED
- 3 magnety zaručují bezpečné připevnění u rychlospojky
- Precizní umístění nástroje u rychlospojky
- Ušetří druhou pracovní sílu díky samostatnému otáčení pomocí ráčny 1/2" (12,5 mm) (např. HAZET 916HP)
- Možné snadné otáčení předřazeného nástroje
- Bezpečné ovládní nástroje mimo oblast nebezpečí
- Lehký hliníkový nástroj
- Speciálně přizpůsobený požadavkům použití na poli



Made in Germany

110,70€*
netto



Usnadňuje práci s adaptérem na kukuřici CLAAS!

2132 · 2133 · 2134 · 2135 Štípací nářadí



Č.	HAZET No.	Označení	Šířka ostří mm	Délka násady mm	Δ g	EAN-No. 4000896+	€* netto
①	2135-3000	Štípací kladivo	75	900	3 000	231157	59,-
②	2132-600	Ruční sekera	105	360	600	231140	28,-
③	2133-1250	Sekera na dřevo	132	700	1 250	231133	48,80
④	2134-1250	Štípací sekera	92	500	1 250	229529	52,-
⑤	2132-3	Cepín	-	400	550	244607	26,80



2132-1, EAN-No. 4000896244805

Hliníkový porážecí klín · rovný

- Kónický tvar umožňuje snadné proniknutí do dřeva a také snadné porážení stromů a cílené přesouvání kmenů
- Velmi komfortní nošení díky nízké hmotnosti pouhých 550 g

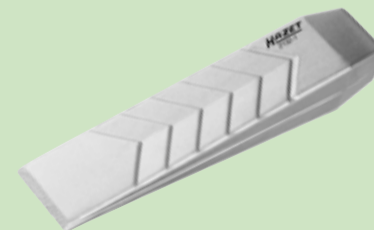

27,-€*
netto

2132-2, EAN-No. 4000896244799

Hliníkový štípací klín · natočený

- Natočený a také kónický tvar štípacího klínu umožňuje snadné a cílené proniknutí do dřeva a tím naštipnutí kmenů
- Velmi komfortní nošení díky nízké hmotnosti pouhých 800 g

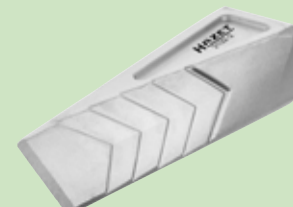

38,10€*
netto

179NXXL-8D/619, EAN-No. 4000896245185

Dílenský vozík *Assistant* s 616 kusy profi nářadí, bočními dveřmi a zásuvkovou lištou

- Větší plocha zásuvek k ukládání nářadí díky větší hloubce zásuvek!
- Výrazně zvětšená odkládací a pracovní plocha z nerez!
- 7 nízkých zásuvek (81 x 870 x 522 mm) a jedna vysoká zásuvka (166 x 870 x 522 mm)
- 100% vytažení s kuličkově uloženými teleskopickými lištami
- Nosnost na zásuvku: 40 kg

Extra hluboké! Extra široké! Více obsahuje!

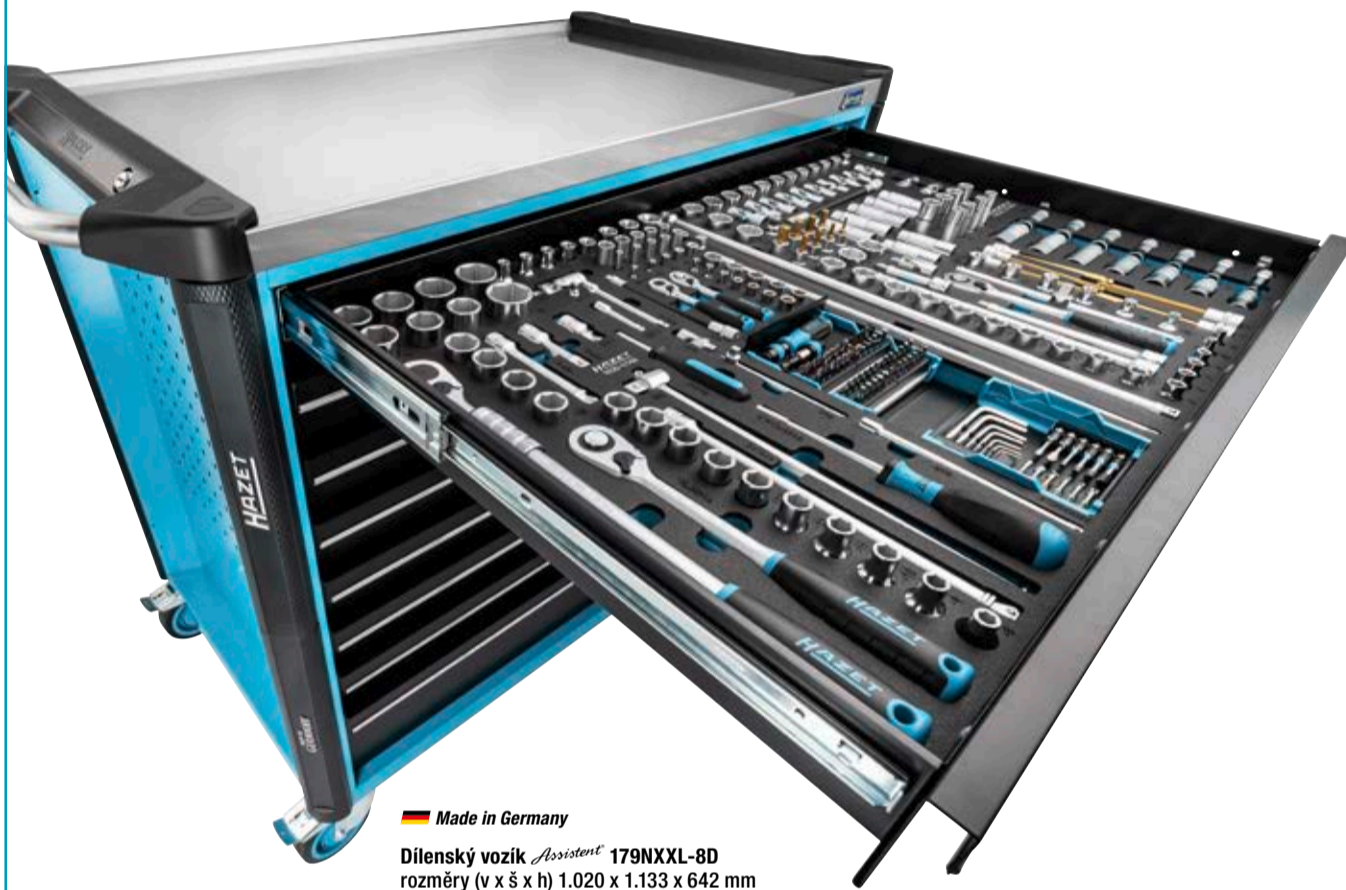

 Made in Germany

Dílenský vozík *Assistant* 179NXXL-8D
rozměry (v x š x h) 1.020 x 1.133 x 642 mm

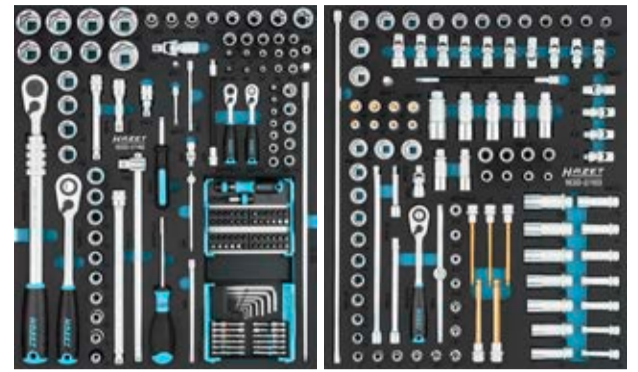

163D-1/148
1/4 3/8 1/2 5/8 3/4 1 1 1/4 1 1/2 1 3/4 2 2 1/4 2 1/2 3 3 1/2 4 4 1/2 5 5 1/2 6 6 1/2 8 8 1/2 10 10 1/2 12 12 1/2 15 15 1/2 18 18 1/2 20 20 1/2 24 24 1/2 27 27 1/2 30 30 1/2 36 36 1/2 42 42 1/2 48 48 1/2 54 54 1/2 60 60 1/2 72 72 1/2 84 84 1/2 96 96 1/2 108 108 1/2 120 120 1/2 144 144 1/2 168 168 1/2 192 192 1/2 216 216 1/2 240 240 1/2 270 270 1/2 300 300 1/2 360 360 1/2 420 420 1/2 480 480 1/2 540 540 1/2 600 600 1/2 720 720 1/2 840 840 1/2 960 960 1/2 1080 1080 1/2 1200 1200 1/2 1440 1440 1/2 1680 1680 1/2 1920 1920 1/2 2160 2160 1/2 2400 2400 1/2 2700 2700 1/2 3000 3000 1/2 3600 3600 1/2 4200 4200 1/2 4800 4800 1/2 5400 5400 1/2 6000 6000 1/2 7200 7200 1/2 8400 8400 1/2 9600 9600 1/2 10800 10800 1/2 12000 12000 1/2 14400 14400 1/2 16800 16800 1/2 19200 19200 1/2 21600 21600 1/2 24000 24000 1/2 27000 27000 1/2 30000 30000 1/2 36000 36000 1/2 42000 42000 1/2 48000 48000 1/2 54000 54000 1/2 60000 60000 1/2 72000 72000 1/2 84000 84000 1/2 96000 96000 1/2 108000 108000 1/2 120000 120000 1/2 144000 144000 1/2 168000 168000 1/2 192000 192000 1/2 216000 216000 1/2 240000 240000 1/2 270000 270000 1/2 300000 300000 1/2 360000 360000 1/2 420000 420000 1/2 480000 480000 1/2 540000 540000 1/2 600000 600000 1/2 720000 720000 1/2 840000 840000 1/2 960000 960000 1/2 1080000 1080000 1/2 1200000 1200000 1/2 1440000 1440000 1/2 1680000 1680000 1/2 1920000 1920000 1/2 2160000 2160000 1/2 2400000 2400000 1/2 2700000 2700000 1/2 3000000 3000000 1/2 3600000 3600000 1/2 4200000 4200000 1/2 4800000 4800000 1/2 5400000 5400000 1/2 6000000 6000000 1/2 7200000 7200000 1/2 8400000 8400000 1/2 9600000 9600000 1/2 10800000 10800000 1/2 12000000 12000000 1/2 14400000 14400000 1/2 16800000 16800000 1/2 19200000 19200000 1/2 21600000 21600000 1/2 24000000 24000000 1/2 27000000 27000000 1/2 30000000 30000000 1/2 36000000 36000000 1/2 42000000 42000000 1/2 48000000 48000000 1/2 54000000 54000000 1/2 60000000 60000000 1/2 72000000 72000000 1/2 84000000 84000000 1/2 96000000 96000000 1/2 108000000 108000000 1/2 120000000 120000000 1/2 144000000 144000000 1/2 168000000 168000000 1/2 192000000 192000000 1/2 216000000 216000000 1/2 240000000 240000000 1/2 270000000 270000000 1/2 300000000 300000000 1/2 360000000 360000000 1/2 420000000 420000000 1/2 480000000 480000000 1/2 540000000 540000000 1/2 600000000 600000000 1/2 720000000 720000000 1/2 840000000 840000000 1/2 960000000 960000000 1/2 1080000000 1080000000 1/2 1200000000 1200000000 1/2 1440000000 1440000000 1/2 1680000000 1680000000 1/2 1920000000 1920000000 1/2 2160000000 2160000000 1/2 2400000000 2400000000 1/2 2700000000 2700000000 1/2 3000000000 3000000000 1/2 3600000000 3600000000 1/2 4200000000 4200000000 1/2 4800000000 4800000000 1/2 5400000000 5400000000 1/2 6000000000 6000000000 1/2 7200000000 7200000000 1/2 8400000000 8400000000 1/2 9600000000 9600000000 1/2 10800000000 10800000000 1/2 12000000000 12000000000 1/2 14400000000 14400000000 1/2 16800000000 16800000000 1/2 19200000000 19200000000 1/2 21600000000 21600000000 1/2 24000000000 24000000000 1/2 27000000000 27000000000 1/2 30000000000 30000000000 1/2 36000000000 36000000000 1/2 42000000000 42000000000 1/2 48000000000 48000000000 1/2 54000000000 54000000000 1/2 60000000000 60000000000 1/2 72000000000 72000000000 1/2 84000000000 84000000000 1/2 96000000000 96000000000 1/2 108000000000 108000000000 1/2 120000000000 120000000000 1/2 144000000000 144000000000 1/2 168000000000 168000000000 1/2 192000000000 192000000000 1/2 216000000000 216000000000 1/2 240000000000 240000000000 1/2 270000000000 270000000000 1/2 300000000000 300000000000 1/2 360000000000 360000000000 1/2 420000000000 420000000000 1/2 480000000000 480000000000 1/2 540000000000 540000000000 1/2 600000000000 600000000000 1/2 720000000000 720000000000 1/2 840000000000 840000000000 1/2 960000000000 960000000000 1/2 1080000000000 1080000000000 1/2 1200000000000 1200000000000 1/2 1440000000000 1440000000000 1/2 1680000000000 1680000000000 1/2 1920000000000 1920000000000 1/2 2160000000000 2160000000000 1/2 2400000000000 2400000000000 1/2 2700000000000 2700000000000 1/2 3000000000000 3000000000000 1/2 3600000000000 3600000000000 1/2 4200000000000 4200000000000 1/2 4800000000000 4800000000000 1/2 5400000000000 5400000000000 1/2 6000000000000 6000000000000 1/2 7200000000000 7200000000000 1/2 8400000000000 8400000000000 1/2 9600000000000 9600000000000 1/2 10800000000000 10800000000000 1/2 12000000000000 12000000000000 1/2 14400000000000 14400000000000 1/2 16800000000000 16800000000000 1/2 19200000000000 19200000000000 1/2 21600000000000 21600000000000 1/2 24000000000000 24000000000000 1/2 27000000000000 27000000000000 1/2 30000000000000 30000000000000 1/2 36000000000000 36000000000000 1/2 42000000000000 42000000000000 1/2 48000000000000 48000000000000 1/2 54000000000000 54000000000000 1/2 60000000000000 60000000000000 1/2 72000000000000 72000000000000 1/2 84000000000000 84000000000000 1/2 96000000000000 96000000000000 1/2 108000000000000 108000000000000 1/2 120000000000000 120000000000000 1/2 144000000000000 144000000000000 1/2 168000000000000 168000000000000 1/2 192000000000000 192000000000000 1/2 216000000000000 216000000000000 1/2 240000000000000 240000000000000 1/2 270000000000000 270000000000000 1/2 300000000000000 300000000000000 1/2 360000000000000 360000000000000 1/2 420000000000000 420000000000000 1/2 480000000000000 480000000000000 1/2 540000000000000 540000000000000 1/2 600000000000000 600000000000000 1/2 720000000000000 720000000000000 1/2 840000000000000 840000000000000 1/2 960000000000000 960000000000000 1/2 1080000000000000 1080000000000000 1/2 1200000000000000 1200000000000000 1/2 1440000000000000 1440000000000000 1/2 1680000000000000 1680000000000000 1/2 1920000000000000 1920000000000000 1/2 2160000000000000 2160000000000000 1/2 2400000000000000 2400000000000000 1/2 2700000000000000 2700000000000000 1/2 3000000000000000 3000000000000000 1/2 3600000000000000 3600000000000000 1/2 4200000000000000 4200000000000000 1/2 4800000000000000 4800000000000000 1/2 5400000000000000 5400000000000000 1/2 6000000000000000 6000000000000000 1/2 7200000000000000 7200000000000000 1/2 8400000000000000 8400000000000000 1/2 9600000000000000 9600000000000000 1/2 10800000000000000 10800000000000000 1/2 12000000000000000 12000000000000000 1/2 14400000000000000 14400000000000000 1/2 16800000000000000 16800000000000000 1/2 19200000000000000 19200000000000000 1/2 21600000000000000 21600000000000000 1/2 24000000000000000 24000000000000000 1/2 27000000000000000 27000000000000000 1/2 30000000000000000 30000000000000000 1/2 36000000000000000 36000000000000000 1/2 42000000000000000 42000000000000000 1/2 48000000000000000 48000000000000000 1/2 54000000000000000 54000000000000000 1/2 60000000000000000 60000000000000000 1/2 72000000000000000 72000000000000000 1/2 84000000000000000 84000000000000000 1/2 96000000000000000 96000000000000000 1/2 108000000000000000 108000000000000000 1/2 120000000000000000 120000000000000000 1/2 144000000000000000 144000000000000000 1/2 168000000000000000 168000000000000000 1/2 192000000000000000 192000000000000000 1/2 216000000000000000 216000000000000000 1/2 240000000000000000 240000000000000000 1/2 270000000000000000 270000000000000000 1/2 300000000000000000 300000000000000000 1/2 360000000000000000 360000000000000000 1/2 420000000000000000 420000000000000000 1/2 480000000000000000 480000000000000000 1/2 540000000000000000 540000000000000000 1/2 600000000000000000 600000000000000000 1/2 720000000000000000 720000000000000000 1/2 840000000000000000 840000000000000000 1/2 960000000000000000 960000000000000000 1/2 1080000000000000000 1080000000000000000 1/2 1200000000000000000 1200000000000000000 1/2 1440000000000000000 1440000000000000000 1/2 1680000000000000000 1680000000000000000 1/2 1920000000000000000 1920000000000000000 1/2 2160000000000000000 2160000000000000000 1/2 2400000000000000000 2400000000000000000 1/2 2700000000000000000 2700000000000000000 1/2 3000000000000000000 3000000000000000000 1/2 3600000000000000000 3600000000000000000 1/2 4200000000000000000 4200000000000000000 1/2 4800000000000000000 4800000000000000000 1/2 5400000000000000000 5400000000000000000 1/2 6000000000000000000 6000000000000000000 1/2 7200000000000000000 7200000000000000000 1/2 8400000000000000000 8400000000000000000 1/2 9600000000000000000 9600000000000000000 1/2 10800000000000000000 10800000000000000000 1/2 12000000000000000000 12000000000000000000 1/2 14400000000000000000 14400000000000000000 1/2 16800000000000000000 16800000000000000000 1/2 19200000000000000000 19200000000000000000 1/2 21600000000000000000 21600000000000000000 1/2 24000000000000000000 24000000000000000000 1/2 27000000000000000000 27000000000000000000 1/2 30000000000000000000 30000000000000000000 1/2 36000000000000000000 36000000000000000000 1/2 42000000000000000000 42000000000000000000 1/2 48000000000000000000 48000000000000000000 1/2 54000000000000000000 54000000000000000000 1/2 60000000000000000000 60000000000000000000 1/2 72000000000000000000 72000000000000000000 1/2 84000000000000000000 84000000000000000000 1/2 96000000000000000000 96000000000000000000 1/2 108000000000000000000 108000000000000000000 1/2 120000000000000000000 120000000000000000000 1/2 144000000000000000000 144000000000000000000 1/2 168000000000000000000 168000000000000000000 1/2 192000000000000000000 192000000000000000000 1/2 216000000000000000000 216000000000000000000 1/2 240000000000000000000 240000000000000000000 1/2 270000000000000000000 270000000000000000000 1/2 300000000000000000000 300000000000000000000 1/2 360000000000000000000 360000000000000000000 1/2 420000000000000000000 420000000000000000000 1/2 480000000000000000000 480000000000000000000 1/2 540000000000000000000 540000000000000000000 1/2 600000000000000000000 600000000000000000000 1/2 720000000000000000000 720000000000000000000 1/2 840000000000000000000 840000000000000000000 1/2 960000000000000000000 960000000000000000000 1/2 1080000000000000000000 1080000000000000000000 1/2 1200000000000000000000 1200000000000000000000 1/2 1440000000000000000000 1440000000000000000000 1/2 1680000000000000000000 1680000000000000000000 1/2 1920000000000000000000 1920000000000000000000 1/2 2160000000000000000000 2160000000000000000000 1/2 2400000000000000000000 2400000000000000000000 1/2 2700000000000000000000 2700000000000000000000 1/2 3000000000000000000000 3000000000000000000000 1/2 3600000000000000000000 3600000000000000000000 1/2 4200000000000000000000 4200000000000000000000 1/2 4800000000000000000000 4800000000000000000000 1/2 5400000000000000000000 5400000000000000000000 1/2 6000000000000000000000 6000000000000000000000 1/2 7200000000000000000000 7200000000000000000000 1/2 8400000000000000000000 8400000000000000000000 1/2 9600000000000000000000 9600000000000000000000 1/2 10800000000000000000000 10800000000000000000000 1/2 12000000000000000000000 12000000000000000000000 1/2 14400000000000000000000 14400000000000000000000 1/2 16800000000000000000000 16800000000000000000000 1/2 19200000000000000000000 19200000000000000000000 1/2 21600000000000000000000 21600000000000000000000 1/2 24000000000000000000000 24000000000000000000000 1/2 27000000000000000000000 27000000000000000000000 1/2 30000000000000000000000 30000000000000000000000 1/2 36000000000000000000000 36000000000000000000000 1/2 42000000000000000000000 42000000000000000000000 1/2 48000000000000000000000 48000000000000000000000 1/2 54000000000000000000000 54000000000000000000000 1/2 6000000000000000